

# Profil podłużny przyłącza kanału sanitarnego 1:100

STANOWISKO DOKUMENTACJI  
WZĘTUCHOWIE

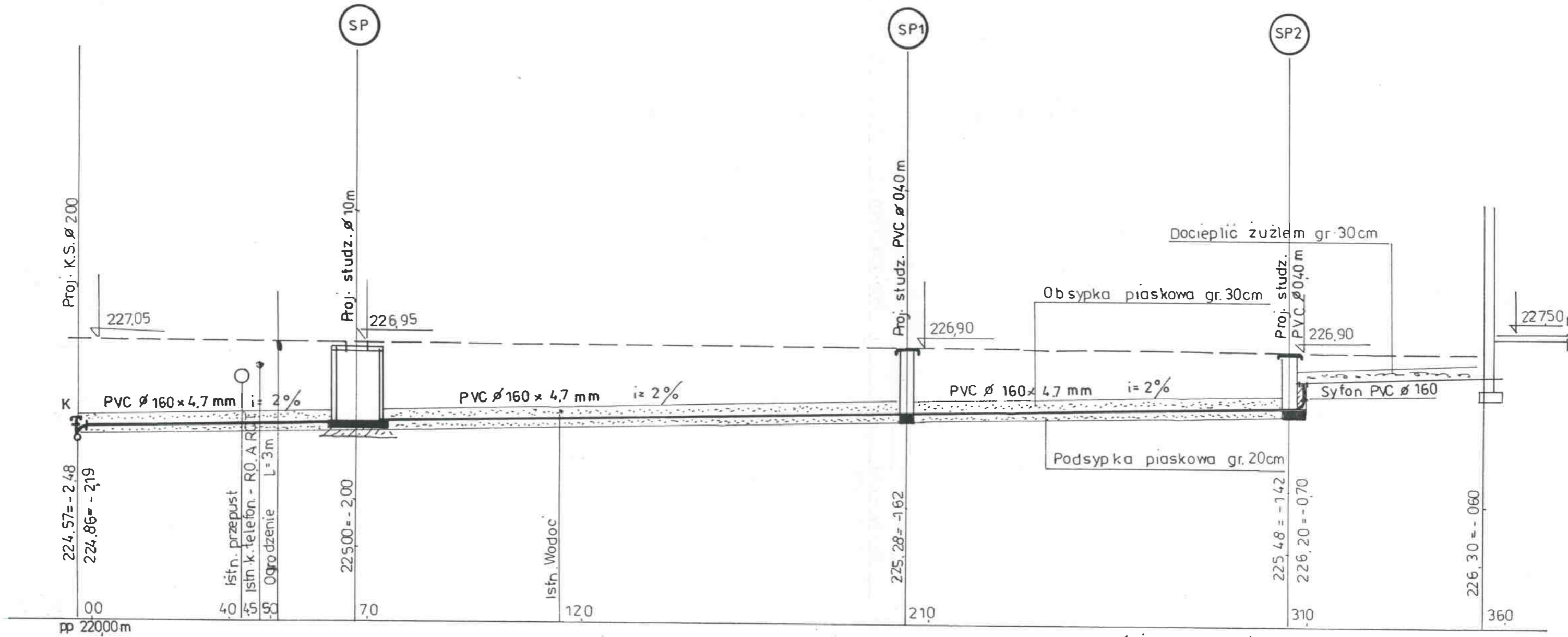

Właściciel: Franciszek Włodarek  
Baby, Bud. nr 13 dz. 352

<b>MIASTOPROJEKT CZĘSTOCHOWA</b>			
SPÓŁKA Z O. O. 42 - 200 CZĘSTOCHOWA, UL. SZYMANOWSKIEGO 15			
ADRES OBIEKTU:	JACKÓW, BABY- GM. KRUSZYNA		
TREŚĆ:	BUDOWA KANALIZACJI SANITARNEJ GRAWITACYJNEJ I TŁOCZNEJ Z PRZYŁĄCZAMI, PRZEPOMPOWNIAMI ŚCIEKÓW ORAZ PRZEJŚCIEM POD TORAMI KOLEJOWYMI		
NAZWA RYSU:	PROFIL PODŁUŻNY PRZYŁĄCZA KANAŁU SANITARNEGO		
PROJEKTOWAŁ:	tech. T. SZYMONIK	PODPIS:	NR UPRAWNIEN:
specjalność:	INSTAL. SANIT.	<i>T. Szymonik</i>	UAN-7342/4/95
SPRAWDZIŁ:	mgr inż. P. RAJCA	PODPIS:	NR UPRAWNIEN:
specjalność:	INSTAL. SANIT.	<i>P. Rajca</i>	SLK/0283/PWOS/04
OPRACOWAŁ:	mgr inż. A. BIEL	PODPIS:	NR UMOWY: 239/PW/2006
		<i>A. Biel</i>	NR RYSUNKU
DATA OPRAC. 03.2007	SKALA: 1:100		<b>159</b>

# Profil podłużny przyłącza kanału sanitarnego 1:100

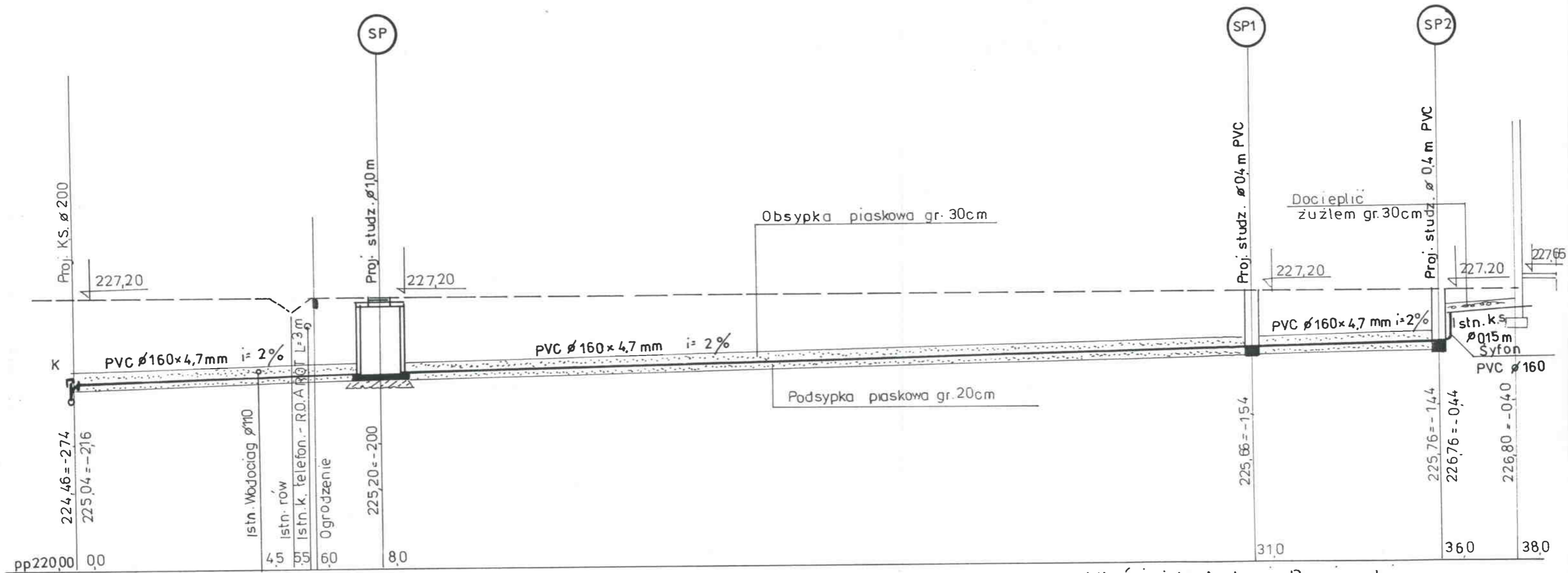

Właściciel: Andrzej Broniewski  
Baby, Bud. nr 14 dz. 295

<b>MIASTOPROJEKT CZĘSTOCHOWA</b>			
SPÓŁKA Z O. O. 42 - 200 CZĘSTOCHOWA, UL. SZYMANOWSKIEGO 15			
ADRES OBIEKTU:	JACKÓW, BABY- GM. KRUSZYNA		
TREŚĆ:	BUDOWA KANALIZACJI SANITARNEJ GRAWITACYJNEJ I TŁOCZNEJ Z PRZYŁĄCZAMI, PRZEPOMPOWNIAMI ŚCIEKÓW ORAZ PRZEJŚCIEM POD TORAMI KOLEJOWYMI		
NAZWA RYS:	PROFIL PODŁUŻNY PRZYŁĄCZA KANAŁU SANITARNEGO		
PROJEKTOWAŁ:	tech. T. SZYMONIK	PODPIS:	NR UPRAWNIENIA: UAN-7342/4/95
specjalność:	INSTAL. SANIT.	PODPIS:	NR UPRAWNIENIA: SLK/0283/PWOS/04
SPRAWDZIŁ:	mgr inż. P. RAJCA	PODPIS:	NR UMOWY: 239/PW/2006
specjalność:	INSTAL. SANIT.	PODPIS:	NR RYSUNKU: 160
OPRACOWAŁ:	mgr inż. A. BIEL	PODPIS:	
DATA OPRAC.	03.2007	SKALA:	1:100

# Profil podłużny przyłącza kanału sanitarnego 1:100

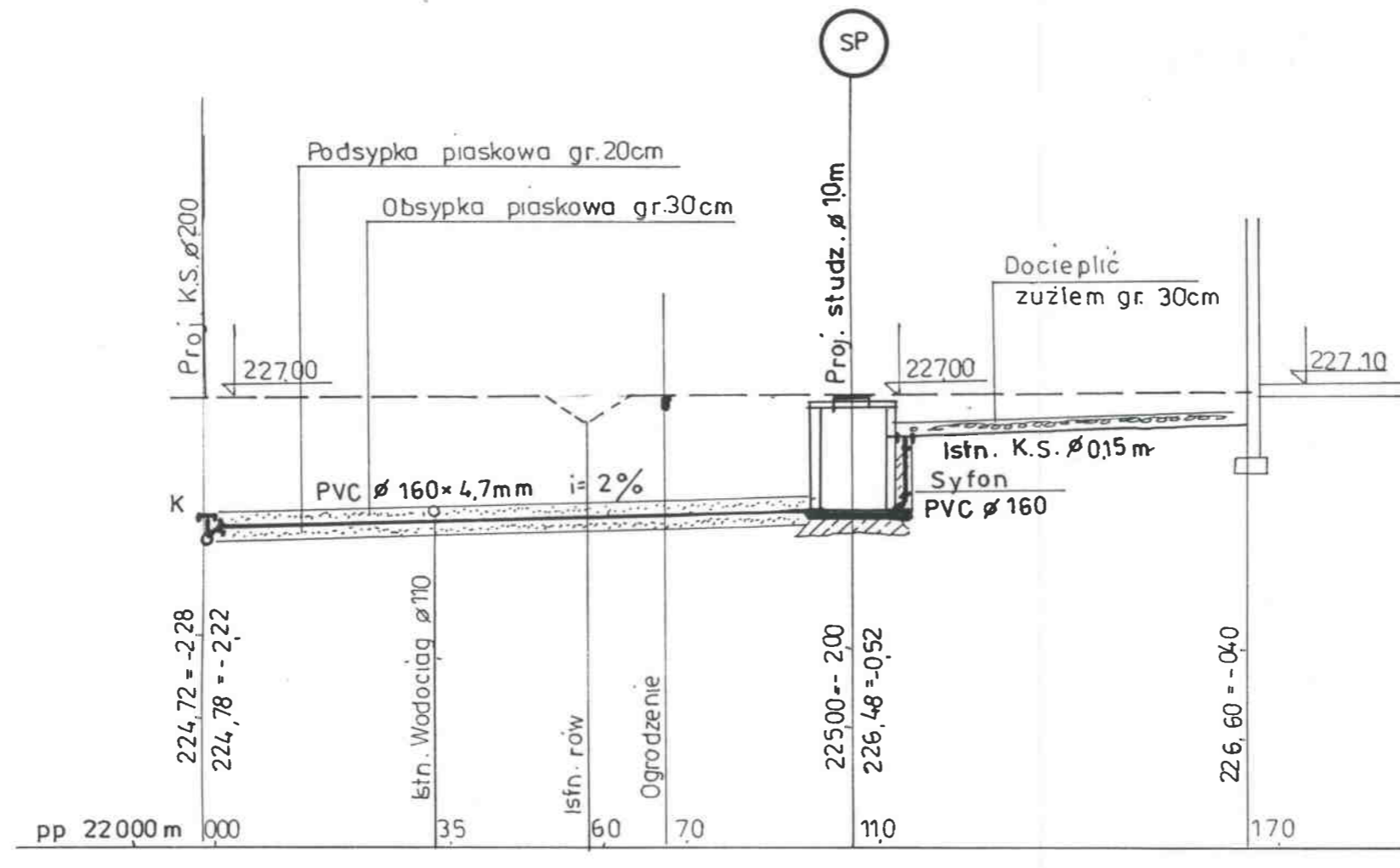

Właściciel : Jolanta Knaś-Baby , Bud. nr 15 dz. 294

<b>MIASTOPROJEKT CZĘSTOCHOWA</b>			
SPÓŁKA Z O. O. 42 - 200 CZĘSTOCHOWA, UL. SZYMANOWSKIEGO 15			
ADRES OBIEKTU:	JACKÓW, BABY- GM. KRUSZYNA		
TREŚĆ:	BUDOWA KANALIZACJI SANITARNEJ GRAWITACYJNEJ I TŁOCZNEJ Z PRZYŁĄCZAMI, PRZEPOMPOWNIAMI ŚCIEKÓW ORAZ PRZEJŚCIEM POD TORAMI KOLEJOWYMI		
NAZWA RYS:	PROFIL PODŁUŻNY PRZYŁĄCZA KANAŁU SANITARNEGO		
PROJEKTOWAŁ:	tech. T. SZYMONIK	PODPIS:	NR UPRAWNIENIA:
specjalność:	INSTAL. SANIT.	<i>T. Szymonik</i>	UAN-7342/4/95
SPRAWDZIŁ:	mgr inż. P. RAJCA	PODPIS:	NR UPRAWNIENIA:
specjalność:	INSTAL. SANIT.	<i>P. Rajca</i>	SLK/0283/PWOS/04
OPRACOWAŁ:	mgr inż. A. BIEL	PODPIS:	NR UMOWY: 239/PW/2006
		<i>A. Biel</i>	NR RYSUNKU
DATA OPRAC.	03.2007	SKALA:	1:100
			<b>161</b>

# Profil podłużny przyłącza kanału sanitarnego 1:100

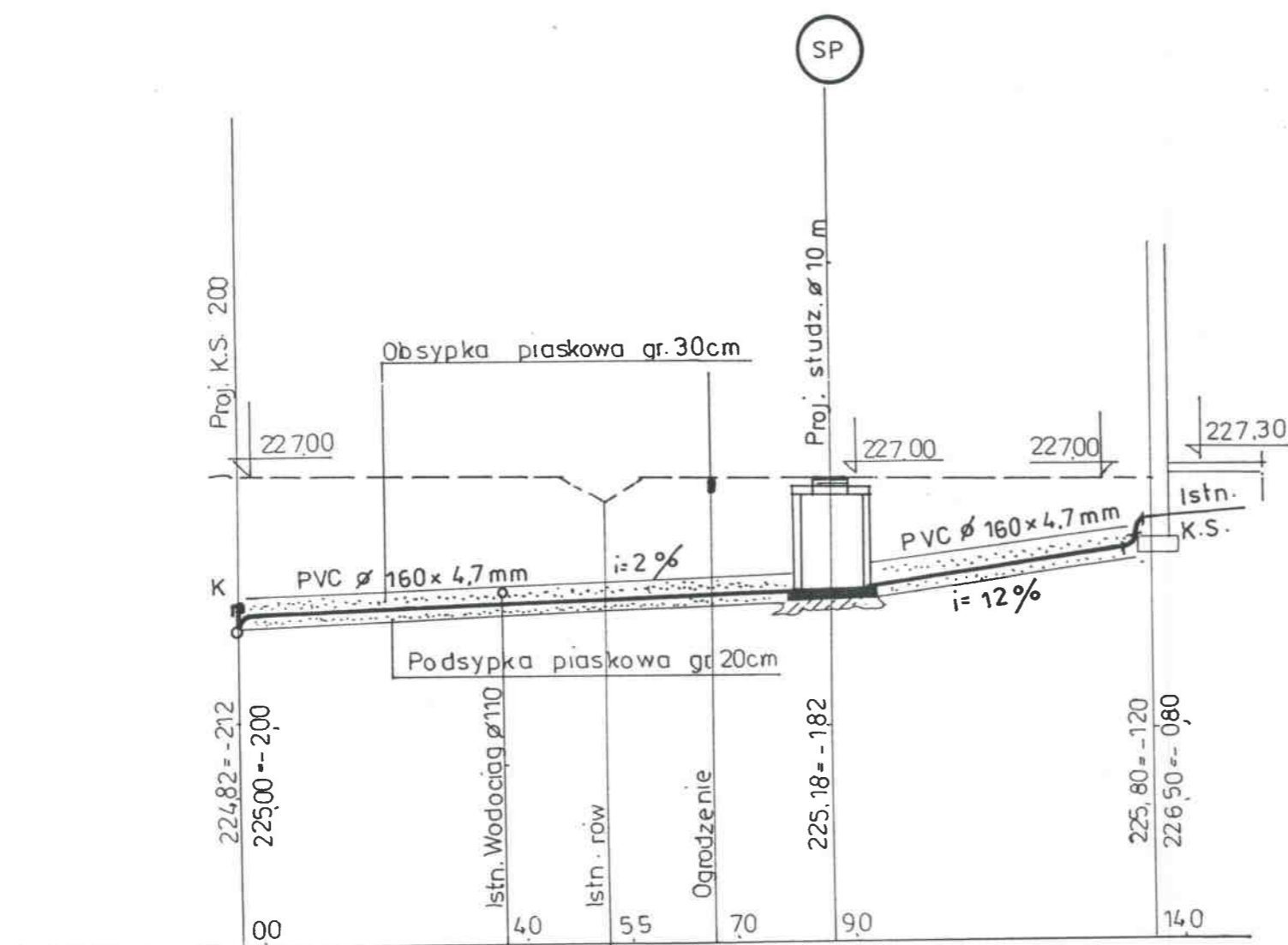

Właściciel : Krystyna Konstanciak - Baby, Bud. nr 16 dz. 293

<b>MIASTOPROJEKT CZĘSTOCHOWA</b>			
SPÓŁKA Z O. O. 42 - 200 CZĘSTOCHOWA, UL. SZYMANOWSKIEGO 15			
ADRES OBIEKTU:	JACKÓW, BABY- GM. KRUSZYNA		
TREŚĆ:	BUDOWA KANALIZACJI SANITARNEJ GRAWITACYJNEJ I TŁOCZNEJ Z PRZYŁĄCZAMI, PRZEPOMPOWNIAMI ŚCIEKÓW ORAZ PRZEJŚCIEM POD TORAMI KOLEJOWYMI		
NAZWA RYS:	PROFIL PODŁUŻNY PRZYŁĄCZA KANAŁU SANITARNEGO		
PROJEKTOWAŁ:	tech. T. SZYMONIK	PODPIS:	NR UPRAWNIENIA:
specjalność:	INSTAL. SANIT.	<i>T. Sz</i>	UAN-7342/4/95
SPRAWDZIŁ:	mgr inż. P. RAJCA	PODPIS:	NR UPRAWNIENIA:
specjalność:	INSTAL. SANIT.	<i>P. Rajca</i>	SLK/0283/PWOS/04
OPRACOWAŁ:	mgr inż. A. BIEL	PODPIS:	NR UMOWY: 239/PW/2006
		<i>A. Biel</i>	NR RYSUNKU: <b>162</b>
DATA OPRAC.	03.2007	SKALA:	1:100

# Profil podłużny przyłącza kanału sanitarnego 1:100

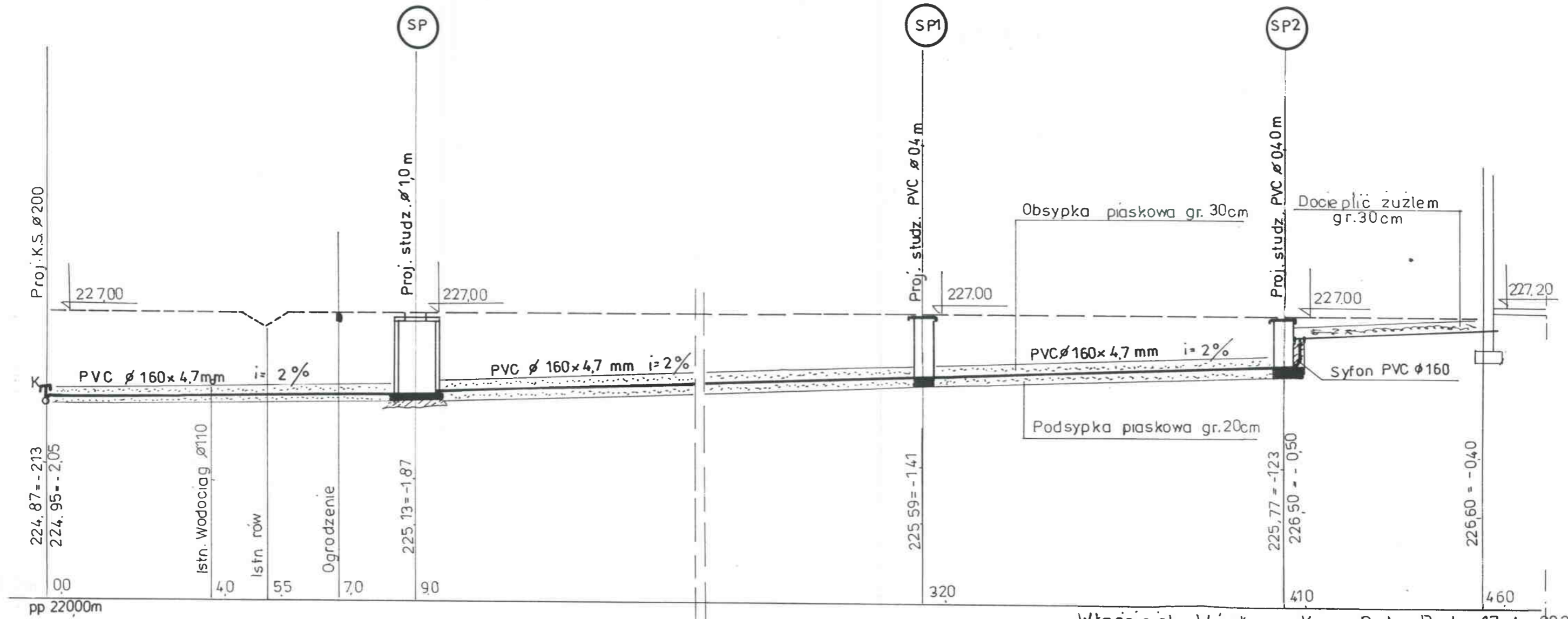

Właściciel : Więśława Kepa-Baby, Bud. nr 17 dz. 292

<b>MIASTOPROJEKT CZĘSTOCHOWA</b>			
SPÓŁKA Z O. O. 42 - 200 CZĘSTOCHOWA, UL. SZYMANOWSKIEGO 15			
ADRES OBIEKTU: JACKÓW, BABY- GM. KRUSZYNA			
TREŚĆ: BUDOWA KANALIZACJI SANITARNEJ GRAWITACYJNEJ I TŁOCZNEJ Z PRZYŁĄCZAMI, PRZEPOMPOWNIAMI ŚCIEKÓW ORAZ PRZEJŚCIEM POD TORAMI KOLEJOWYMI			
NAZWA RYSU: PROFIL PODŁUŻNY PRZYŁĄCZA KANAŁU SANITARNEGO			
PROJEKTOWAŁ:	tech. T. SZYMONIK	PODPIS:	NR UPRAWNIEN:
specjalność:	INSTAL. SANIT.	<i>T. Szymonik</i>	UAN-7342/4/95
SPRAWDZIŁ:	mgr inż. P. RAJCA	PODPIS:	NR UPRAWNIEN:
specjalność:	INSTAL. SANIT.	<i>P. Rajca</i>	SLK/0283/PWOS/04
OPRACOWAŁ:	mgr inż. A. BIEL	PODPIS:	NR UMOWY:
		<i>A. Biel</i>	239/PW/2006
DATA OPRAC.	03.2007	SKALA:	1:100
			NR RYSUNKU <b>163</b>

# PRZEKRÓJ A - A

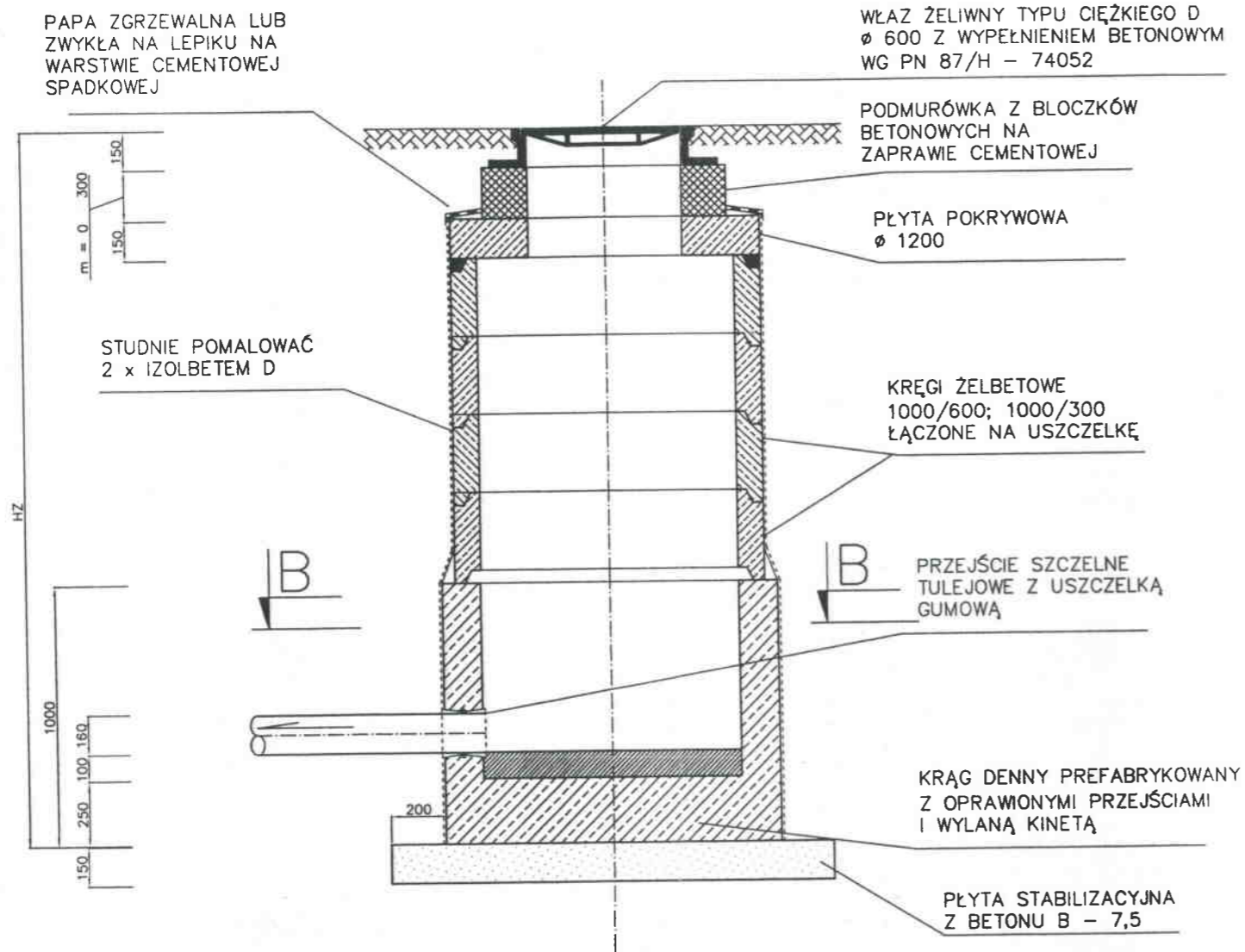

# PRZEKRÓJ B - B

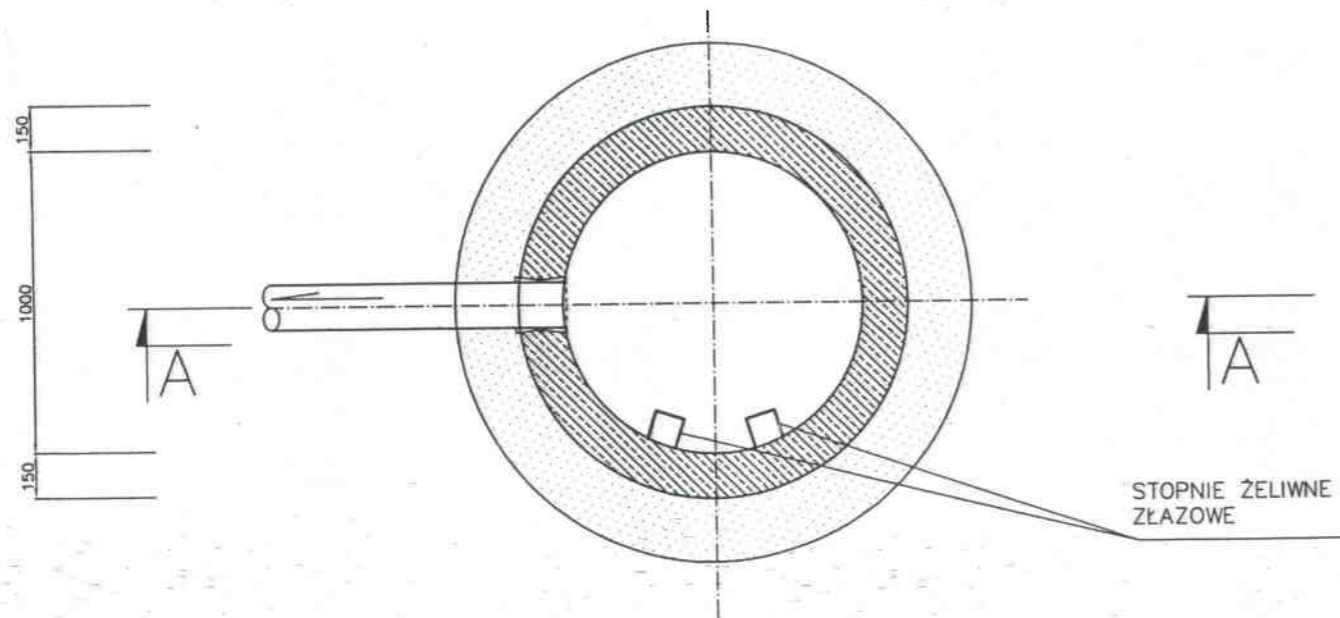

# TYPOWA STUDZIENKA KANALIZACYJNA PRZYŁĄCZENIOWA Ø 1,0m

STAROSTWO POWIATOWE  
W CZĘSTOCHOWIE

## OZNACZENIA:

1. HZ – ZMIENNA GŁĘBOKOŚĆ STUDNI LICZONA OD POZIOMU TERENU
2. m – PODMURÓWKA
3. k –  $k=0,8D$

## MIASTOPROJEKT CZĘSTOCHOWA

SPÓŁKA Z O. O. 42 - 200 CZĘSTOCHOWA, UL. SZYMANOWSKIEGO 15

OBIEKT: JACKÓW, BABY - GM. KRUSZYNA

TREŚĆ: BUDOWA KANALIZACJI SANITARNEJ GRAWITACYJNEJ I TŁOCZNEJ Z PRZYŁĄCZAMI, PRZEPOMPNIAMI ŚCIEKÓW I PRZEJŚCIEM POD TORAMI KOLEJOWYMI

NAZWA RYS: TYPOWA STUDZIENKA KANALIZACYJNA PRZYŁĄCZENIOWA Ø 1,0 m

PROJEKTOWAŁ:	tech. T. SZYMONIK INSTAL. SANIT.	PODPIS:	NR UPRAWNIENIA: UAN-7342/4/95
SPRAWDZIŁ:	mgr inż. P. RAJCA INSTAL. SANIT.	PODPIS:	NR UPRAWNIENIA: SLK/0283/PWOS/04
OPRACOWAŁ:	mgr inż. A. BIEL	PODPIS:	NR UMOWY: 239/PW/2006
DATA OPRAC.:	03.2007	SKALA:	1:25
			NR RYSUNKU: <b>209</b>

WYKOŃCZENIE DLA TERENÓW  
ZIELONYCH

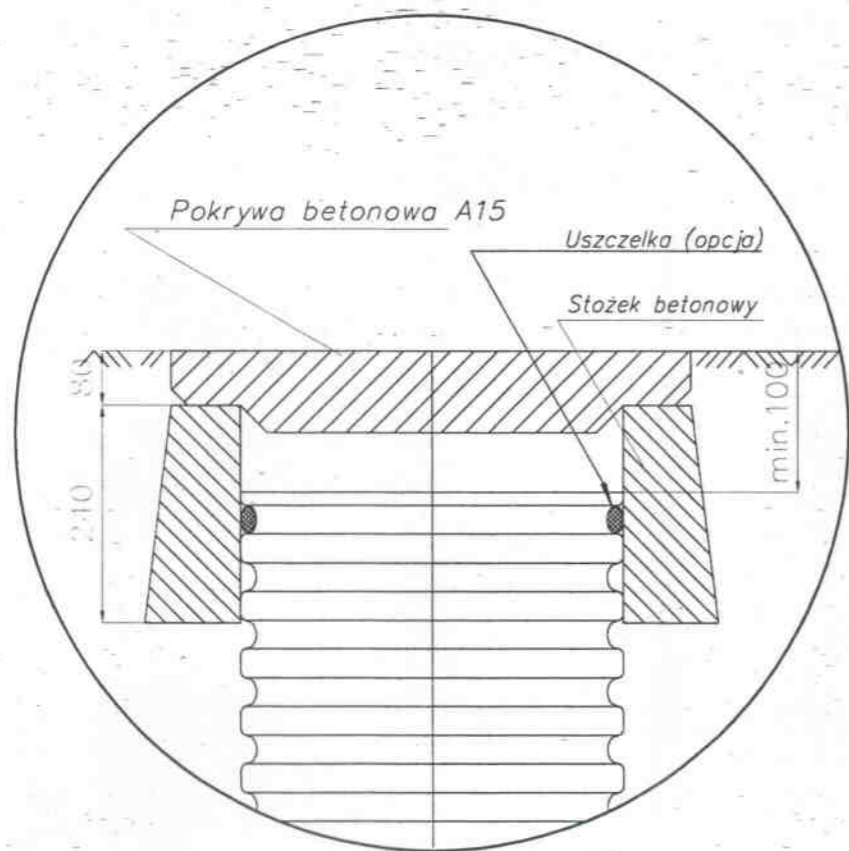

WYKOŃCZENIE DLA WJAZDÓW  
O ODCIĄŻENIU DO 40 T

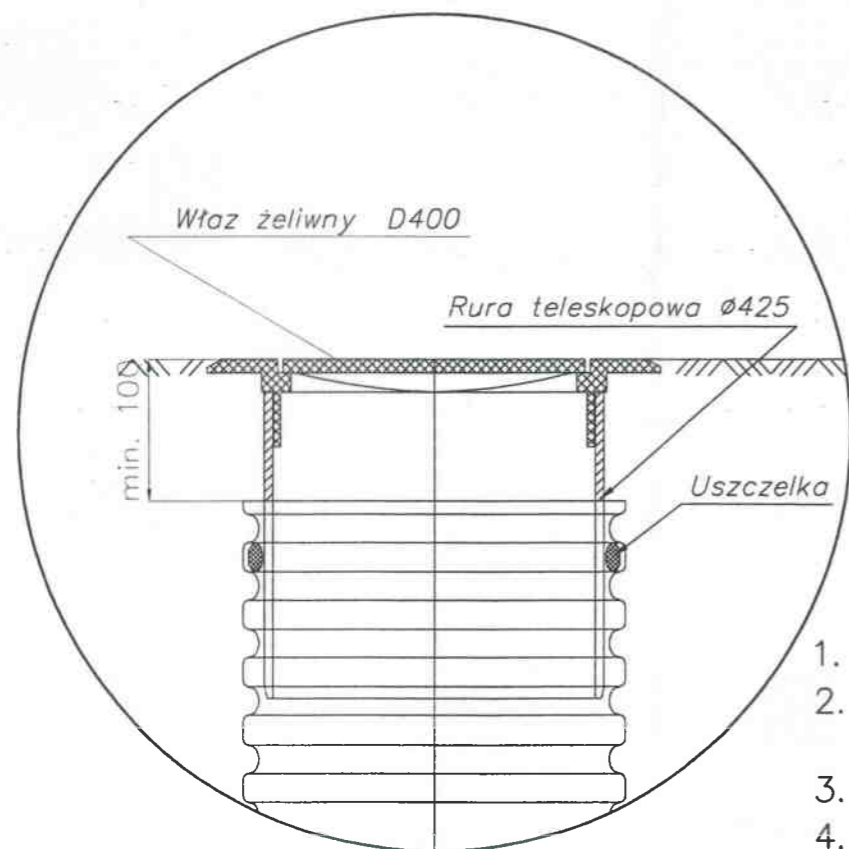

- OZNACZENIA:
1. Dn – ŚREDNICA NOMINALNA KANAŁU PVC 160
  2. H – ZMIENNA GŁĘBOKOŚĆ STUDNI LICZONA OD POZIOMU TERENU
  3. H1 – WYSOKOŚĆ KINETY
  4. H2 – WYSOKOŚĆ OBSADZENIA RURY
  5. H3 – WYSOKOŚĆ RURY KARBOWANEJ

RYSUNEK TYPOWEJ  
STUDZIENKI PRZYŁĄCZENIOWEJ  
NIEŻŁAZOWEJ  $\varnothing 425$

STAROSTWO POWIATOWE  
W CZĘSTOCHOWIE

WYKOŃCZENIE DLA WJAZDÓW  
O ODCIĄŻENIU DO 10 T

Pokrywa żeliwna A15

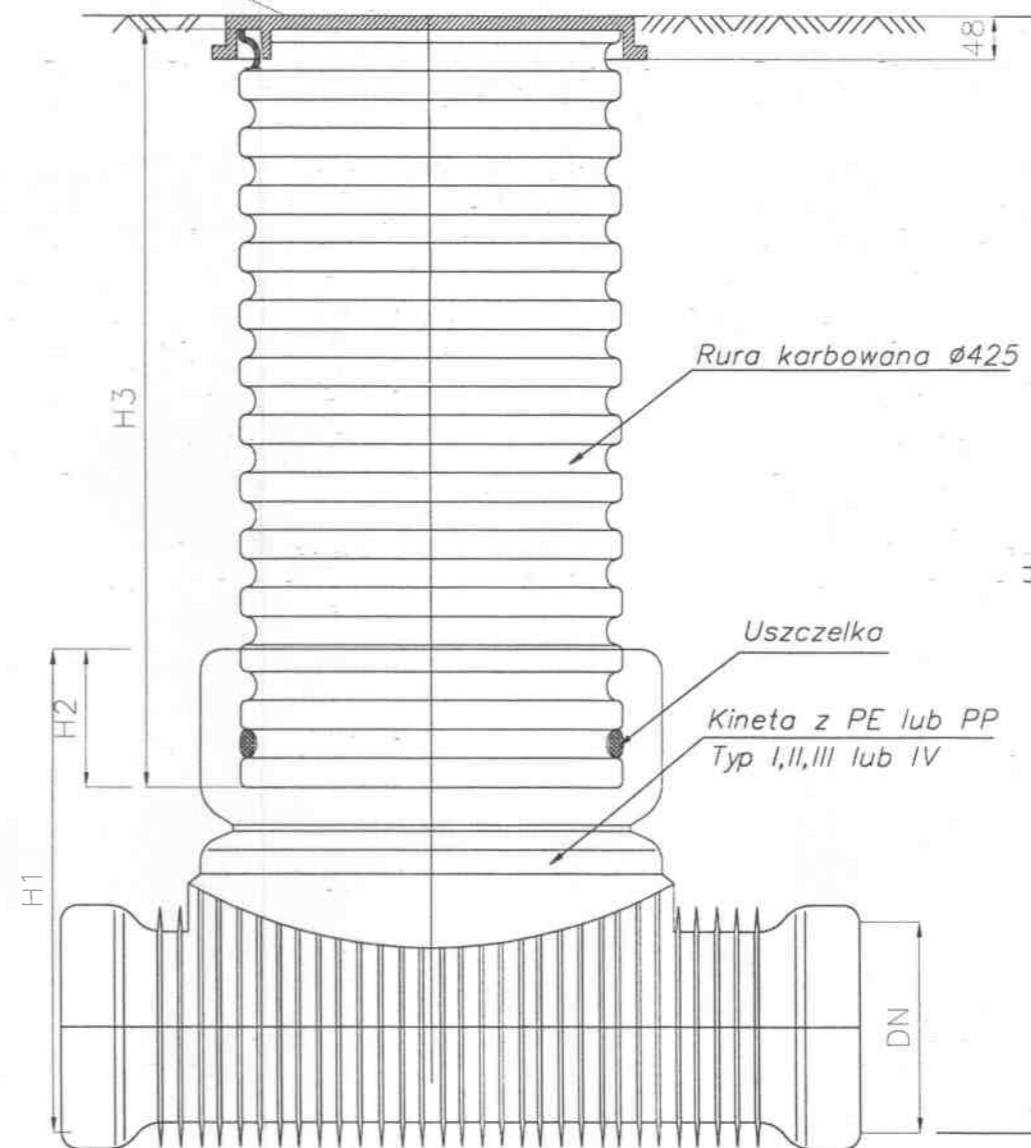

**MIASTOPROJEKT CZĘSTOCHOWA**

SPÓŁKA Z O. O. 42 - 200 CZĘSTOCHOWA, UL. SZYMANOWSKIEGO 15

OBIEKT: JACKÓW, BABY - GM. KRUSZYNA  
TREŚĆ: BUDOWA KANALIZACJI SANITARNEJ GRAWITACYJNEJ I TŁOCZNEJ Z PRZYŁĄCZAMI, PRZEPOMPOWNIAMI ŚCIEKÓW I PRZEJŚCIEM POD TORAMI KOLEJOWYMI

NAZWA RYS: TYPOWA STUDZIENKA KANALIZACYJNA PRZYŁĄCZENIOWA  $\varnothing 0,425$  m

PROJEKTOWAŁ: specjalność:	tech. T. SZYMONIK INSTAL. SANIT.	PODPIS:	NR UPRAWNIENIA: UAN-7342/4/95
SPRAWDZIŁ: specjalność:	mgr inż. P. RAJCA INSTAL. SANIT.	PODPIS:	NR UPRAWNIENIA: SLK/0283/PWOS/04
OPRACOWAŁ:	mgr inż. A. BIEL	PODPIS:	NR UMOWY: 239/PW/2006
DATA OPRAC. 03.2007	SKALA: 1:25		NR RYSUNKU <b>210</b>

BUD. 6 BUD. 28A BUD. 9 BUD. 59 BUD. 63 BUD. 21 BUD. 22 BUD. 23 BUD. 46 BUD. 26 BUD. 53 BUD. 37 BUD. 39 BUD. 54 BUD. 55 BUD. 69 BUD. 70 BUD. 74A  
DZ. 354 DZ. 339/2 DZ. 300/1 DZ. 901/4 DZ. 251 DZ. 288 DZ. 287 DZ. 284 DZ. 911 DZ. 279 DZ. 243 DZ. 273 i 274 DZ. 258 DZ. 324 DZ. 323 DZ. 133 DZ. 134 135 DZ. 266/5

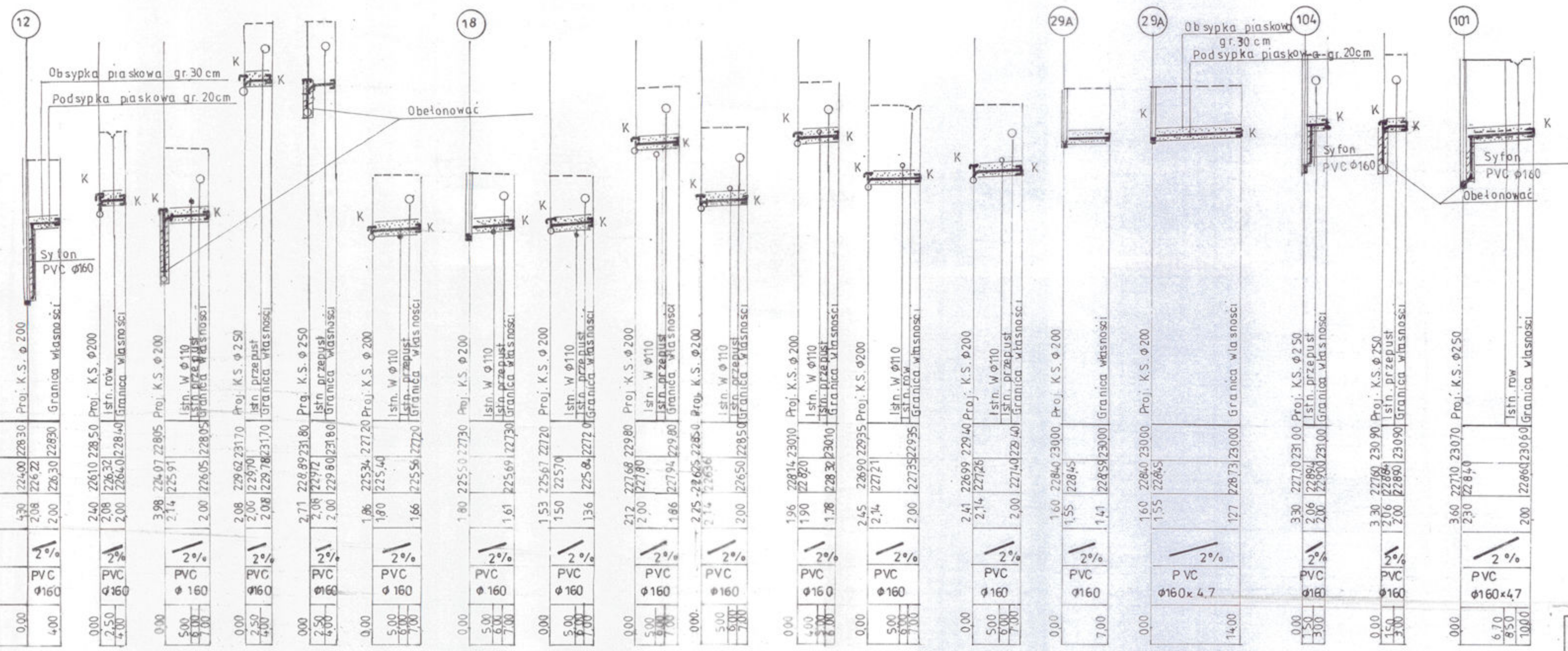

pp 220,00 mnpm

RZĘDNE TERENU	22830	22850	22895	23170	23180	22720	22730	22980	23010	22935	23000	23000	23100	23090	23070
RZĘDNE DNA KANAŁU	22622	22632	22605	22620	22630	22556	22569	22570	22830	22821	22845	22845	22894	22884	22860
GŁĘBOKOŚCI	2,08	2,08	2,00	2,00	2,00	2,00	2,00	2,00	2,00	2,00	2,00	2,00	2,00	2,00	2,00
SPADKI	2‰	2‰	2‰	2‰	2‰	2‰	2‰	2‰	2‰	2‰	2‰	2‰	2‰	2‰	2‰
ŚREDNICE	PVC Ø160	PVC Ø160	PVC Ø160	PVC Ø160	PVC Ø160	PVC Ø160	PVC Ø160	PVC Ø160	PVC Ø160	PVC Ø160	PVC Ø160	PVC Ø160x4,7	PVC Ø160	PVC Ø160	PVC Ø160x4,7
ODLEGŁOŚCI	0,00	4,00	0,00	5,00	6,00	7,00	0,00	5,00	6,00	7,00	0,00	5,00	6,00	7,00	0,00

Profil podłużny przyłączy kanalizacji sanitarnej do granicy posesji w Babach  
Skala 1: 500/100

**MIASTOPROJEKT CZĘSTOCHOWA**  
SPÓŁKA Z O.O. 42 - 200 CZĘSTOCHOWA, UL. SZYMANOWSKIEGO 15

ADRES OBIEKTU: JACKÓW, BABY - GM. KRUSZYNA  
TREŚĆ: BUDOWA KANALIZACJI SANITARNEJ GRAWITACYJNEJ I ŁOČZNEJ Z PRZYŁĄCZAMI, PRZEPOMPNIAMI ŚCIEKÓW ORAZ PRZEJŚCIEM POD TORAMI KOLEJOWYMI

NAZWA RYSU: PROFIL PODŁUŻNY PRZYŁĄCZA KANAŁU SANITARNEGO

PROJEKTOWAŁ:	tech. T. SZYMONIK	POOPS:	CFi	NR UPRAWNIENI:	UAN-7342/4/95
SPRAWDZIŁ:	mgr inż. P. RAJCA	POOPS:	CFi	NR UPRAWNIENI:	SLK/0283/PWOS/04
OPRACOWAŁ:	mgr inż. A. BIEL	POOPS:	CFi	NR UMOWY:	239/PW/2006
DATA OPRAC.	03.2007	SKALA:	1:100	NR RYSUNKU	208



# 1110 - Profil podłużny przyłącza kanału sanitarnego 1:100

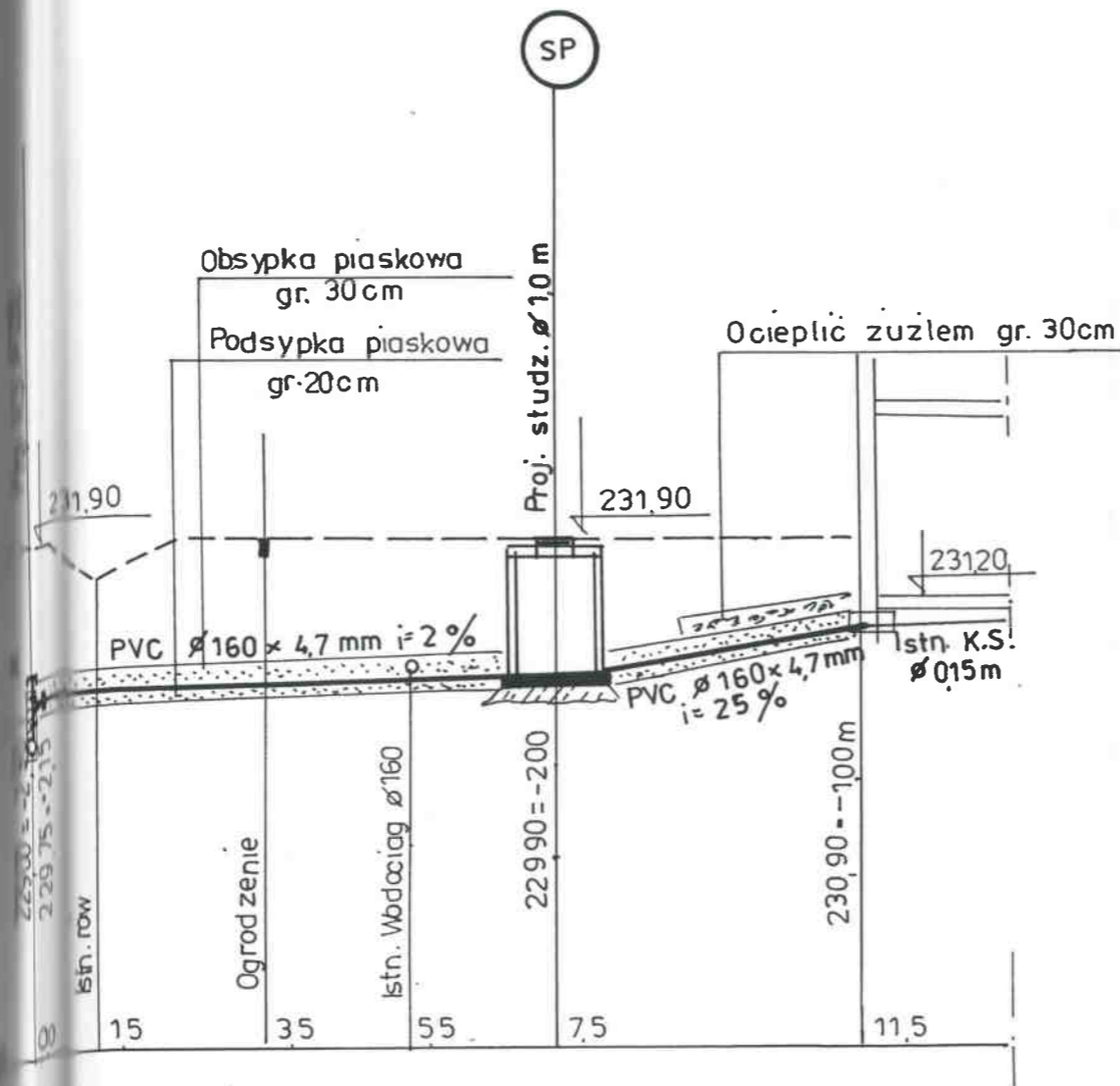

Właściciela : Anna Łapeta-Baby , Bud.nr 61 dz. 242, 245/1

<b>MIASTOPROJEKT CZĘSTOCHOWA</b>			
SPÓŁKA Z O. O. 42 - 200 CZĘSTOCHOWA, UL. SZYMANOWSKIEGO 15			
ADRES OBIEKTU:	JACKÓW, BABY- GM. KRUSZYNA		
TREŚĆ:	BUDOWA KANALIZACJI SANITARNEJ GRAWITACYJNEJ I TŁOCZNEJ Z PRZYŁĄCZAMI, PRZEPOMPNIAMI ŚCIEKÓW ORAZ PRZEJŚCIEM POD TORAMI KOLEJOWYMI		
NAZWA RYSU:	PROFIL PODŁUŻNY PRZYŁĄCZA KANAŁU SANITARNEGO		
PROJEKTOWAŁ:	tech. T. SZYMONIK	PODPIS:	NR UPRAWNIEN:
specjalność:	INSTAL. SANIT.		UAN-7342/4/95
SPRAWDZIŁ:	mgr inż. P. RAJCA	PODPIS:	NR UPRAWNIEN:
specjalność:	INSTAL. SANIT.		SLK/0283/PWOS/04
OPRACOWAŁ:	mgr inż. A. BIEL	PODPIS:	NR UMOWY: 239/PW/2006
			NR RYSUNKU
DATA OPRAC.	03.2007	SKALA:	1:100
			<b>184</b>

# Profil podłużny przyłącza kanału sanitarnego 1:100

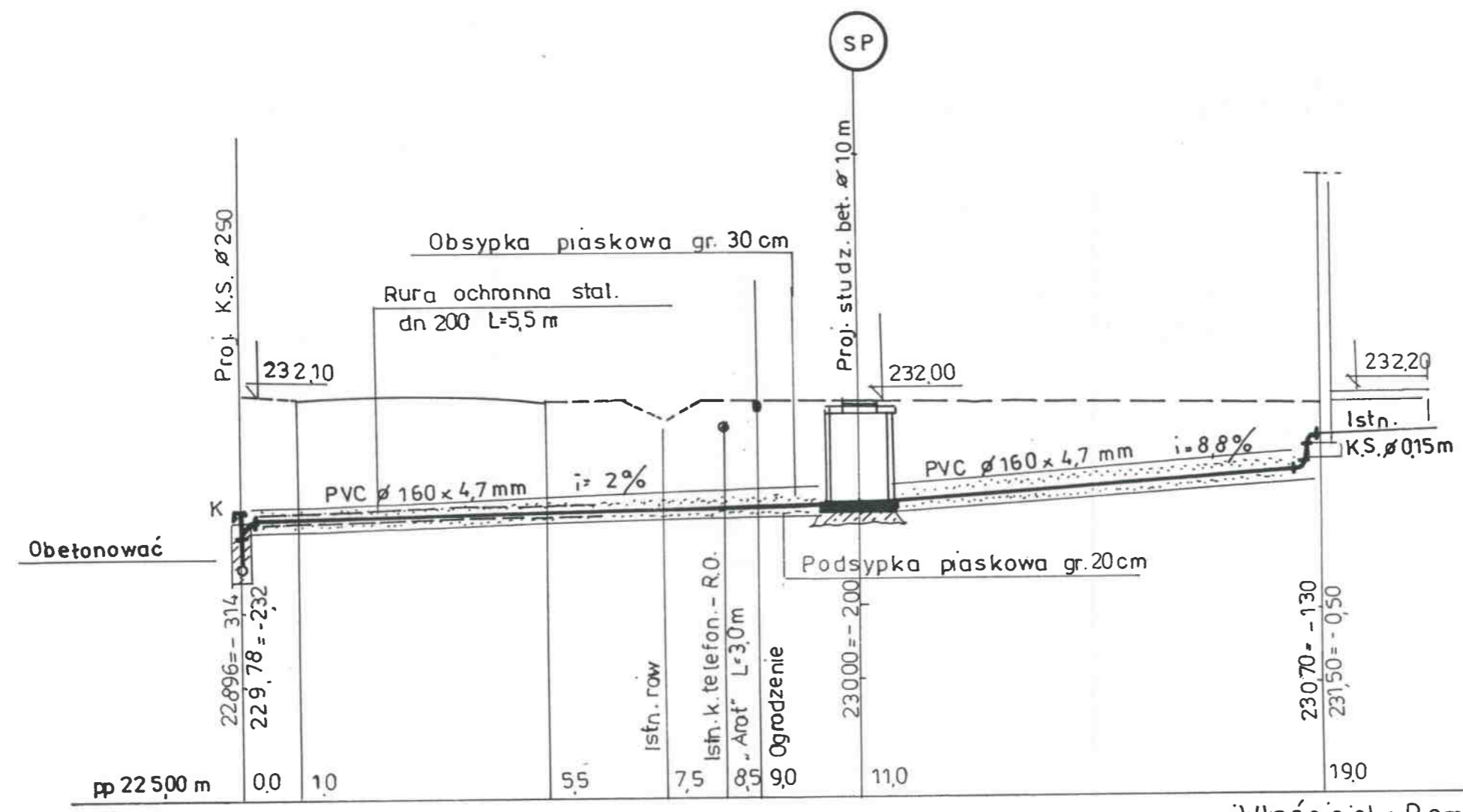

Właściciel: Remigiusz Wilk - Baby, Bud. nr 62 dz. 122

<b>MIASTOPROJEKT CZĘSTOCHOWA</b>			
SPÓŁKA Z O. O. 42 - 200 CZĘSTOCHOWA, UL. SZYMANOWSKIEGO 15			
ADRES OBIEKTU: JACKÓW, BABY - GM. KRUSZYNA			
TREŚĆ: BUDOWA KANALIZACJI SANITARNEJ GRAWITACYJNEJ I TŁOCZNEJ Z PRZYŁĄCZAMI, PRZEPOMPOWNIAMI ŚCIEKÓW ORAZ PRZEJŚCIEM POD TORAMI KOLEJOWYMI			
NAZWA RYSU: PROFIL PODŁUŻNY PRZYŁĄCZA KANAŁU SANITARNEGO			
PROJEKTOWAŁ:	tech. T. SZYMONIK	PODPIS:	NR UPRAWNIENIA: UAN-7342/4/95
specjalność:	INSTAL. SANIT.		
SPRAWDZIŁ:	mgr inż. P. RAJCA	PODPIS:	NR UPRAWNIENIA: SLK/0283/PWOS/04
specjalność:	INSTAL. SANIT.		
OPRACOWAŁ:	mgr inż. A. BIEL	PODPIS:	NR UMOWY: 239/PW/2006
			NR RYSUNKU: 185
DATA OPRAC.	03.2007	SKALA:	1:100

# Profil podłużny przyłącza kanału sanitarnego 1:100

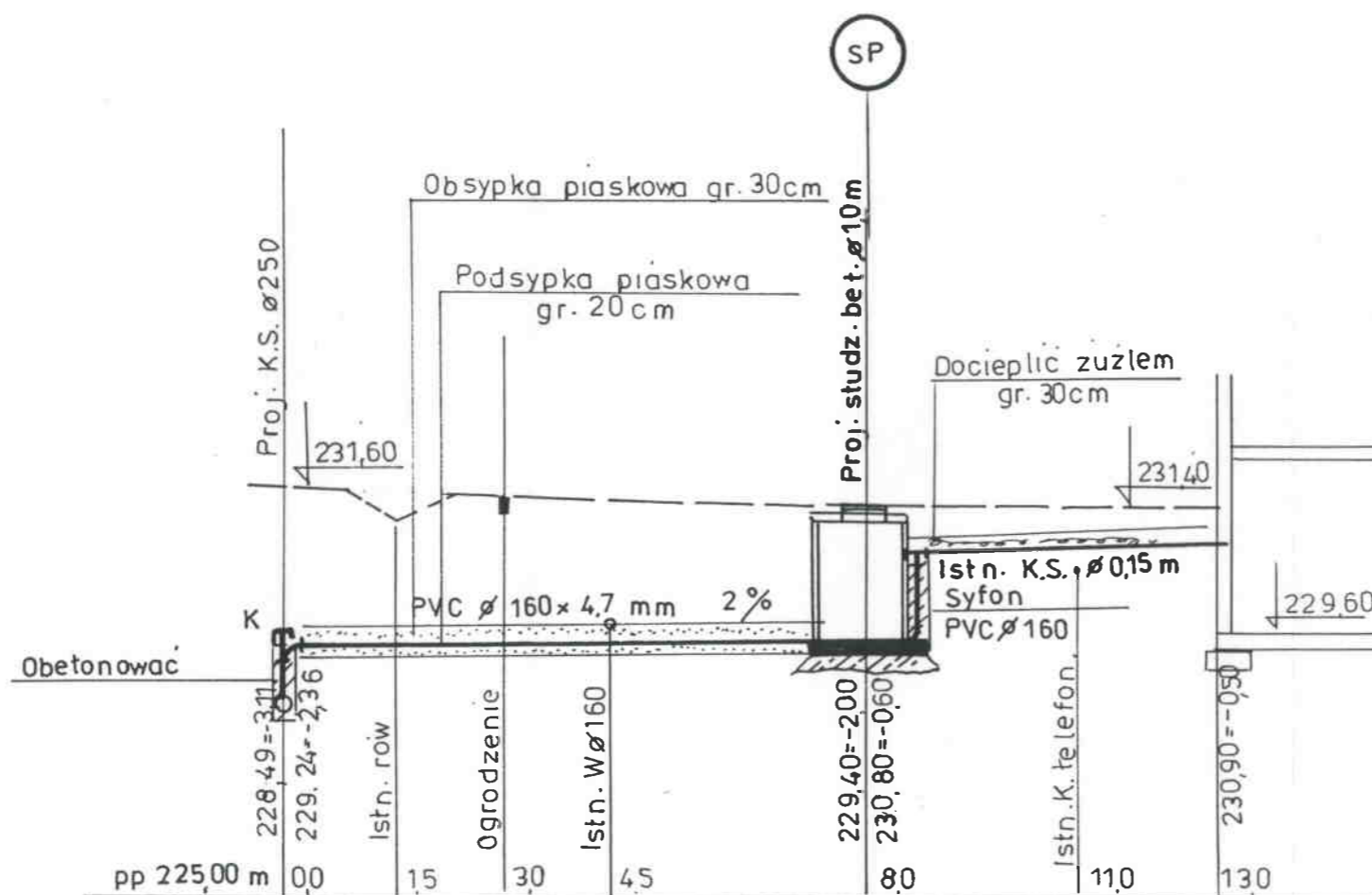

Właściciel: Mariola Kołaukowska-Baby, Bud. nr 64 dz. 257

<b>MIASTOPROJEKT CZĘSTOCHOWA</b>			
SPÓŁKA Z O. O. 42 - 200 CZĘSTOCHOWA, UL. SZYMANOWSKIEGO 15			
ADRES OBIEKTU:	JACKÓW, BABY- GM. KRUSZYNA		
TREŚĆ:	BUDOWA KANALIZACJI SANITARNEJ GRAWITACYJNEJ I TŁOCZNEJ Z PRZYŁĄCZAMI, PRZEPOMPNIAMI ŚCIEKÓW ORAZ PRZEJŚCIEM POD TORAMI KOLEJOWYMI		
NAZWA RYS:	PROFIL PODŁUŻNY PRZYŁĄCZA KANAŁU SANITARNEGO		
PROJEKTOWAŁ:	tech. T. SZYMONIK	PODPIS: <i>T. Szymonik</i>	NR UPRAWNIEN:
specjalność:	INSTAL. SANIT.		UAN-7342/4/95
SPRAWDZIŁ:	mgr inż. P. RAJCA	PODPIS: <i>P. Rajca</i>	NR UPRAWNIEN:
specjalność:	INSTAL. SANIT.		SLK/0283/PWOS/04
OPRACOWAŁ:	mgr inż. A. BIEL	PODPIS: <i>A. Biel</i>	NR UMOWY: 239/PW/2008
DATA OPRAC.	03.2007	SKALA: 1:100	NR RYSUNKU <b>186</b>

# Profil podłużny przyłącza kanału sanitarnego 1:100

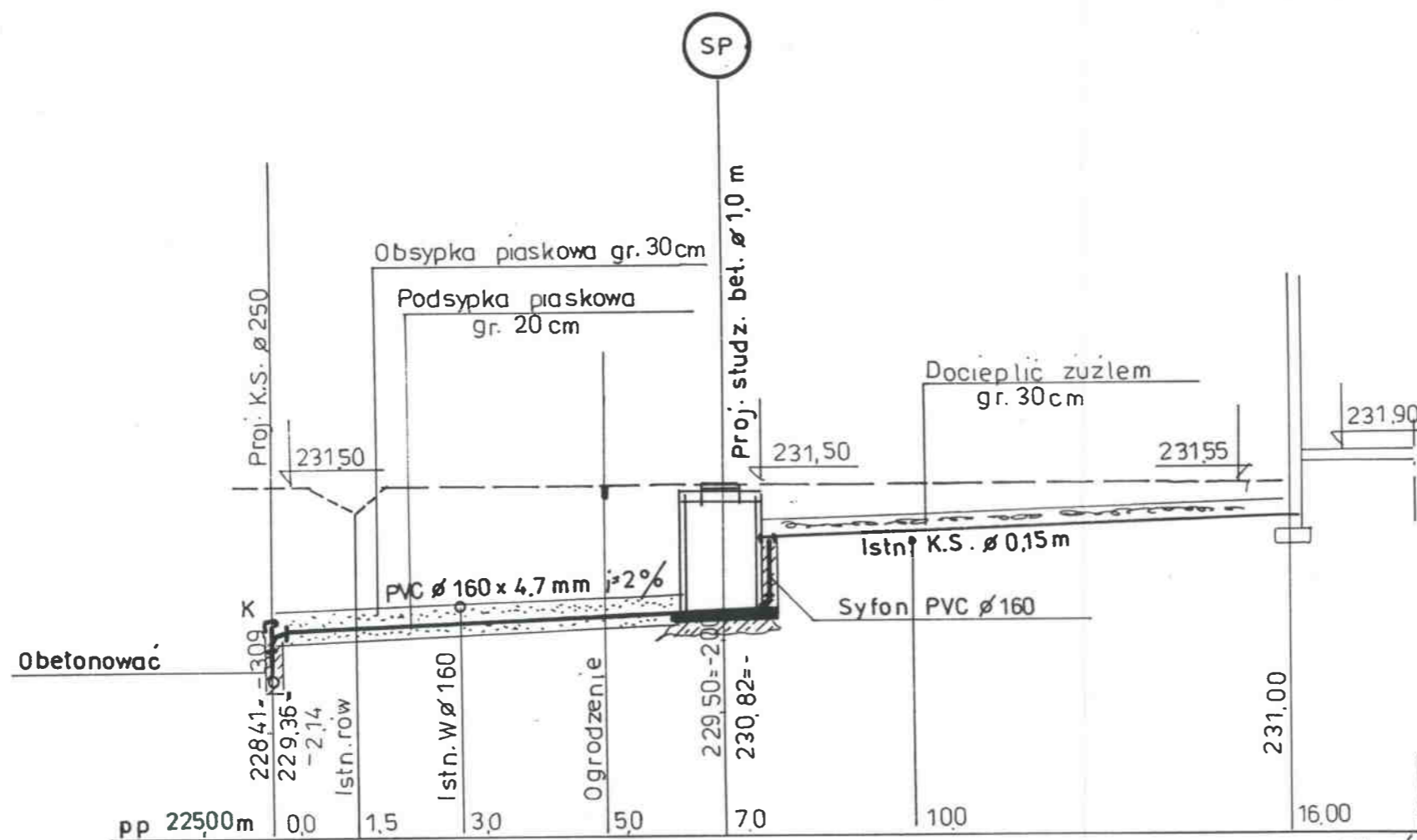

Właściciel: Bogusława Łągiewka - Baby, Bud. nr 65 dz.

<b>MIASTOPROJEKT CZĘSTOCHOWA</b>			
SPÓŁKA Z O. O. 42 - 200 CZĘSTOCHOWA, UL. SZYMANOWSKIEGO 15			
ADRES OBIEKTU:	JACKÓW, BABY - GM. KRUSZYNA		
TREŚĆ:	BUDOWA KANALIZACJI SANITARNEJ GRAWITACYJNEJ I TŁOCZNEJ Z PRZYŁĄCZAMI, PRZEPOMPOWNIAMI ŚCIEKÓW ORAZ PRZEJŚCIEM POD TORAMI KOLEJOWYMI		
NAZWA RYS:	PROFIL PODŁUŻNY PRZYŁĄCZA KANAŁU SANITARNEGO		
PROJEKTOWAŁ:	tech. T. SZYMONIK	PODPIS:	NR UPRAWNIENIA: UAN-7342/4/95
specjalność:	INSTAL. SANIT.		
SPRAWDZIŁ:	mgr inż. P. RAJCA	PODPIS:	NR UPRAWNIENIA: SLK/0283/PWOS/04
specjalność:	INSTAL. SANIT.		
OPRACOWAŁ:	mgr inż. A. BIEL	PODPIS:	NR UMOWY: 239/PW/2006
			NR RYSUNKU: <b>187</b>
DATA OPRAC.	03.2007	SKALA:	1:100

# Profil podłużny przyłącza kanału sanitarnego 1:100

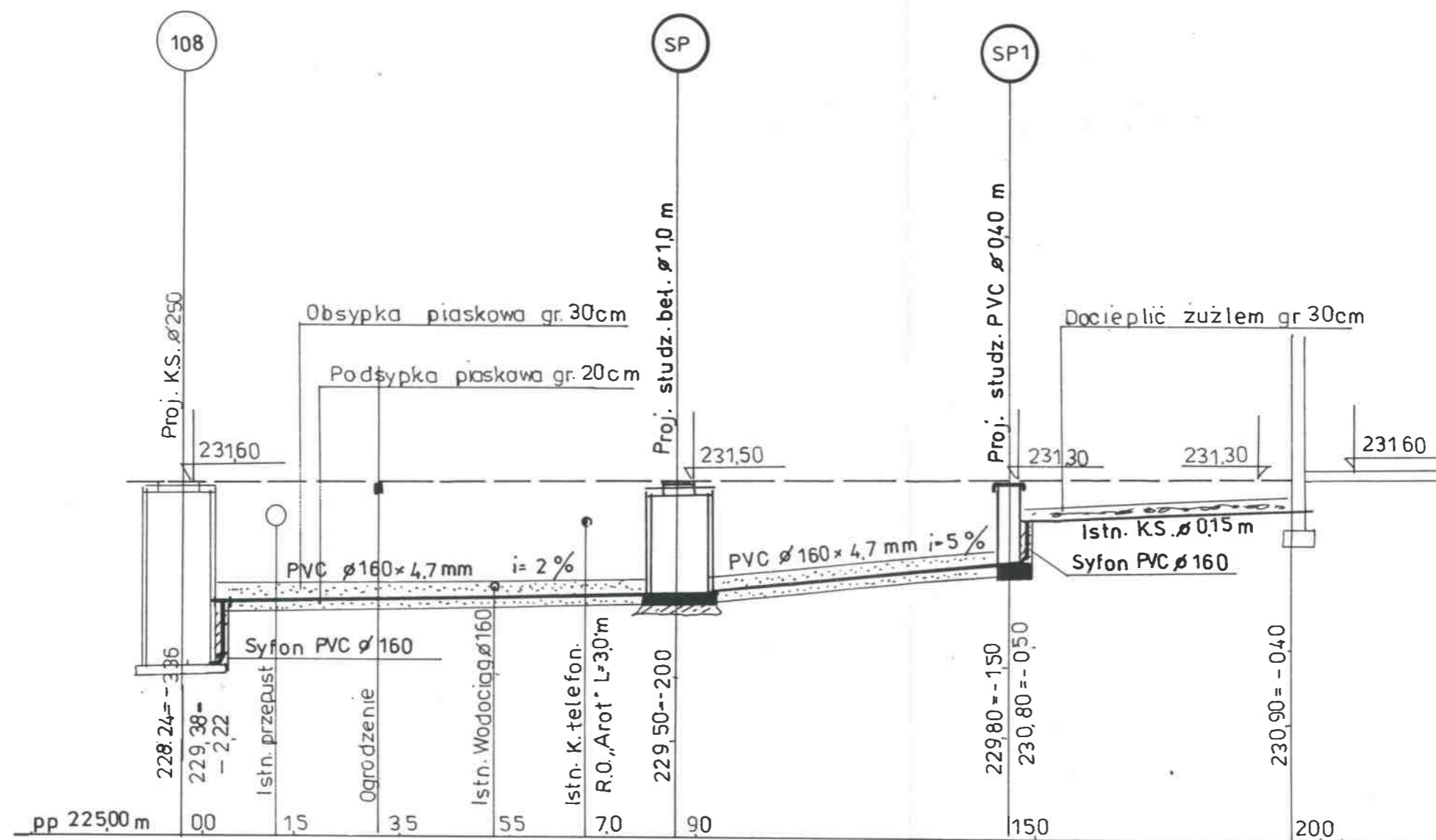

Właściciel: Zbigniew Klekot-Baby, Bud. nr 66 dz. 260/1

<b>MIASTOPROJEKT CZĘSTOCHOWA</b>			
SPÓŁKA Z O. O. 42 - 200 CZĘSTOCHOWA, UL. SZYMANOWSKIEGO 15			
ADRES OBIEKTU:	JACKÓW, BABY- GM. KRUSZYNA		
TREŚĆ:	BUDOWA KANALIZACJI SANITARNEJ GRAWITACYJNEJ I TŁOCZNEJ Z PRZYŁĄCZAMI, PRZEPOMPOWNIAMI ŚCIEKÓW ORAZ PRZEJŚCIEM POD TORAMI KOLEJOWYMI		
NAZWA RYS:	PROFIL PODŁUŻNY PRZYŁĄCZA KANAŁU SANITARNEGO		
PROJEKTOWAŁ:	tech. T. SZYMONIK	PODPIS:	NR UPRAWNIENIA:
specjalność:	INSTAL. SANIT.	<i>T. Szymonik</i>	UAN-7342/4/95
SPRAWDZIŁ:	mgr inż. P. RAJCA	PODPIS:	NR UPRAWNIENIA:
specjalność:	INSTAL. SANIT.	<i>P. Rajca</i>	SLK/0283/PWOS/04
OPRACOWAŁ:	mgr inż. A. BIEL	PODPIS:	NR UMOWY: 239/PW/2006
		<i>A. Biel</i>	NR RYSUNKU: <b>188</b>
DATA OPRAC.	03.2007	SKALA:	1:100

# Profil podłużny przyłącza kanału sanitarnego 1:100

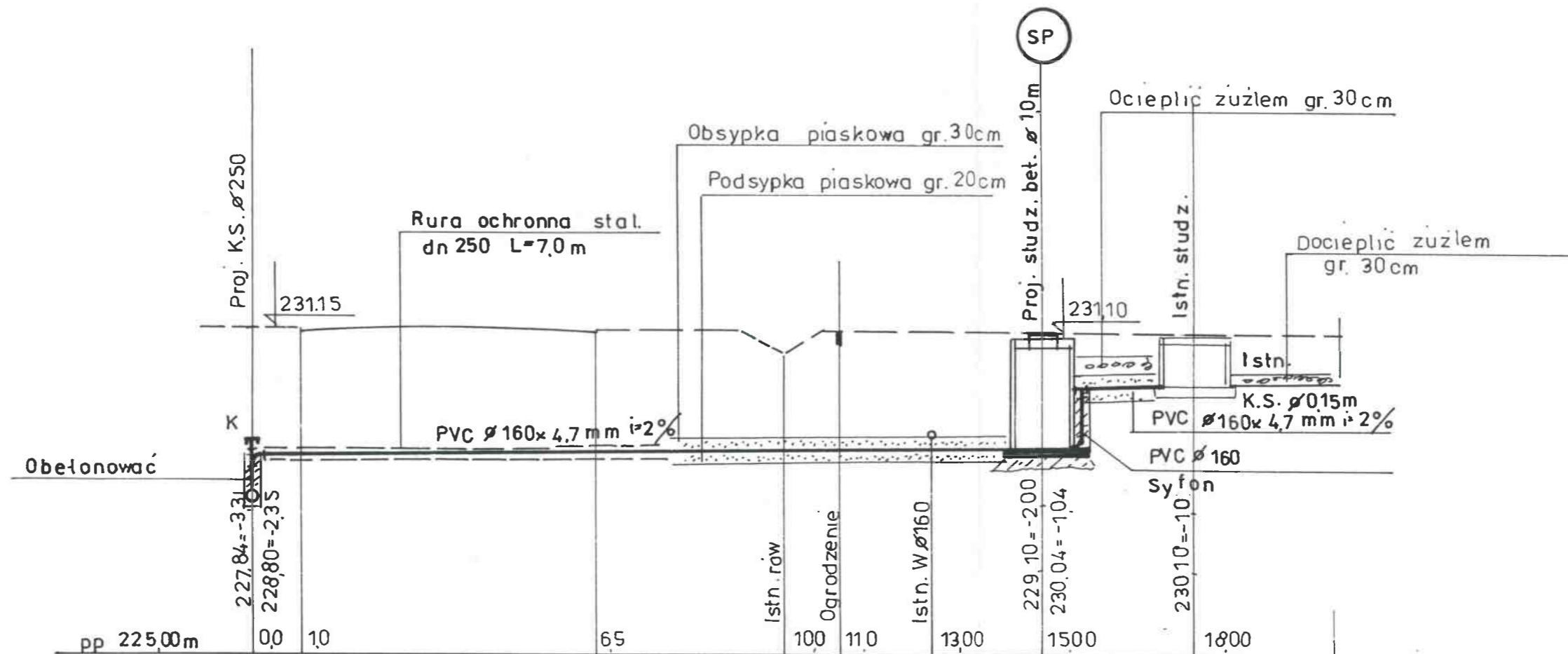

Właściciel: Ewa Łebek-Baby, Bud.nr 68 dz. 262

<b>MIASTOPROJEKT CZĘSTOCHOWA</b>			
SPÓŁKA Z O. O. 42 - 200 CZĘSTOCHOWA, UL. SZYMANOWSKIEGO 15			
ADRES OBIEKTU:	JACKÓW, BABY- GM. KRUSZYNA		
TREŚĆ:	BUDOWA KANALIZACJI SANITARNEJ GRAWITACYJNEJ I TŁOCZNEJ Z PRZYŁĄCZAMI, PRZEPOMPOWNIAMI ŚCIEKÓW ORAZ PRZEJŚCIEM POD TORAMI KOLEJOWYMI		
NAZWA RYSU:	PROFIL PODŁUŻNY PRZYŁĄCZA KANAŁU SANITARNEGO		
PROJEKTOWAŁ:	tech. T. SZYMONIK	PODPIS:	NR UPRAWNIEN:
specjalność:	INSTAL. SANIT.	<i>[Signature]</i>	UAN-7342/4/95
SPRAWDZIŁ:	mgr inż. P. RAJCA	PODPIS:	NR UPRAWNIEN:
specjalność:	INSTAL. SANIT.	<i>[Signature]</i>	SLK/0283/PWOS/04
OPRACOWAŁ:	mgr inż. A. BIEL	PODPIS:	NR UMOWY: 239/PW/2006
		<i>[Signature]</i>	NR RYSUNKU: <b>189</b>
DATA OPRAC.	03.2007	SKALA:	1:100

# Profil podłużny przyłącza kanaku sanitarnego 1:100

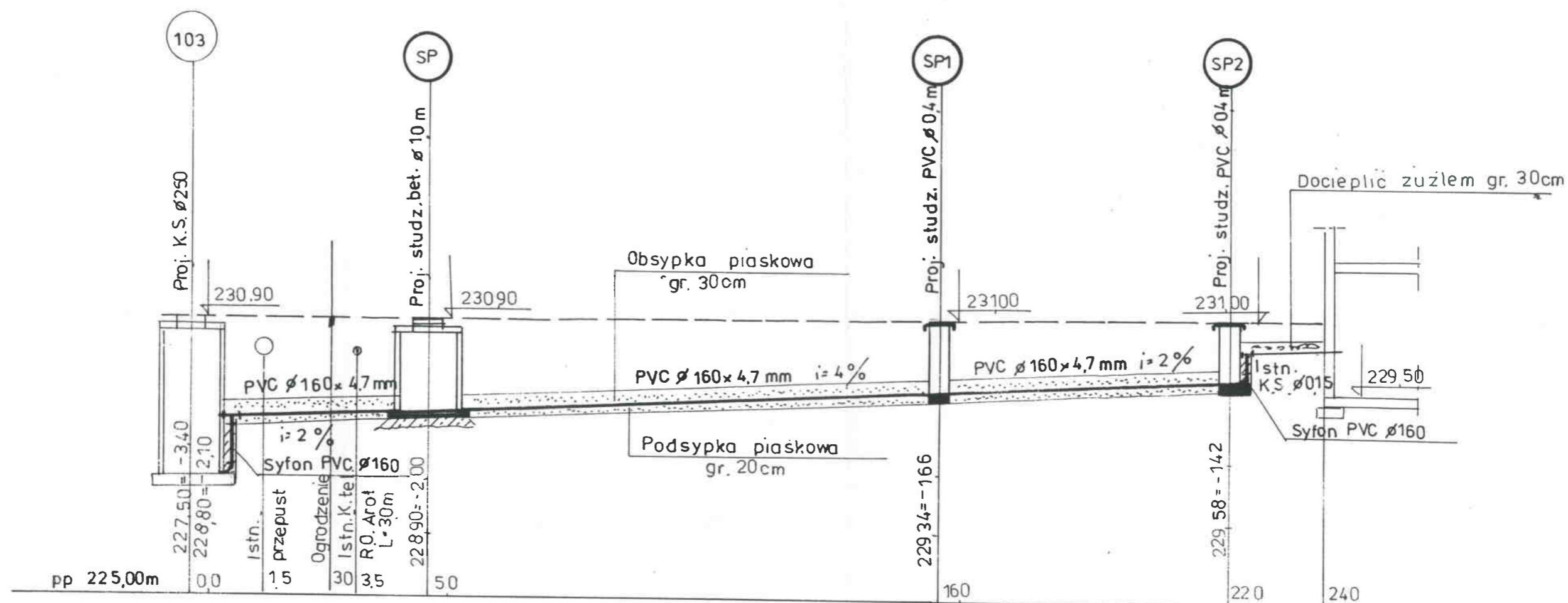

Właściciela : Anna Pioruńska-Baby, Bud nr 71 dz.136

<b>MIASTOPROJEKT CZĘSTOCHOWA</b>			
SPÓŁKA Z O. O. 42 - 200 CZĘSTOCHOWA, UL. SZYMANOWSKIEGO 15			
ADRES OBIEKTU:	JACKÓW, BABY- GM. KRUSZYNA		
TRESC:	BUDOWA KANALIZACJI SANITARNEJ GRAWITACYJNEJ I TŁOCZNEJ Z PRZYŁĄCZAMI, PRZEPOMPOWNIAMI ŚCIEKÓW ORAZ PRZEJŚCIEM POD TORAMI KOLEJOWYMI		
NAZWA RYS:	PROFIL PODŁUŻNY PRZYŁĄCZA KANAŁU SANITARNEGO		
PROJEKTOWAŁ:	tech. T. SZYMONIK	PODPIS:	NR UPRAWNIEN:
specjalność:	INSTAL. SANIT.	<i>[Signature]</i>	UAN-7342/4/95
SPRAWDZIŁ:	mgr inż. P. RAJCA	PODPIS:	NR UPRAWNIEN:
specjalność:	INSTAL. SANIT.	<i>[Signature]</i>	SLK/0283/PWOS/04
OPRACOWAŁ:	mgr inż. A. BIEL	PODPIS:	NR UMÓWY:
		<i>[Signature]</i>	239/PW/2006
DATA OPRAC.	03.2007	SKALA:	1:100
			NR RYSUNKU <b>190</b>

# Profil podłużny przyłącza kanału sanitarnego 1:100

STAROSTWO POWIATOWE  
WŁAZ, POLKOWIE

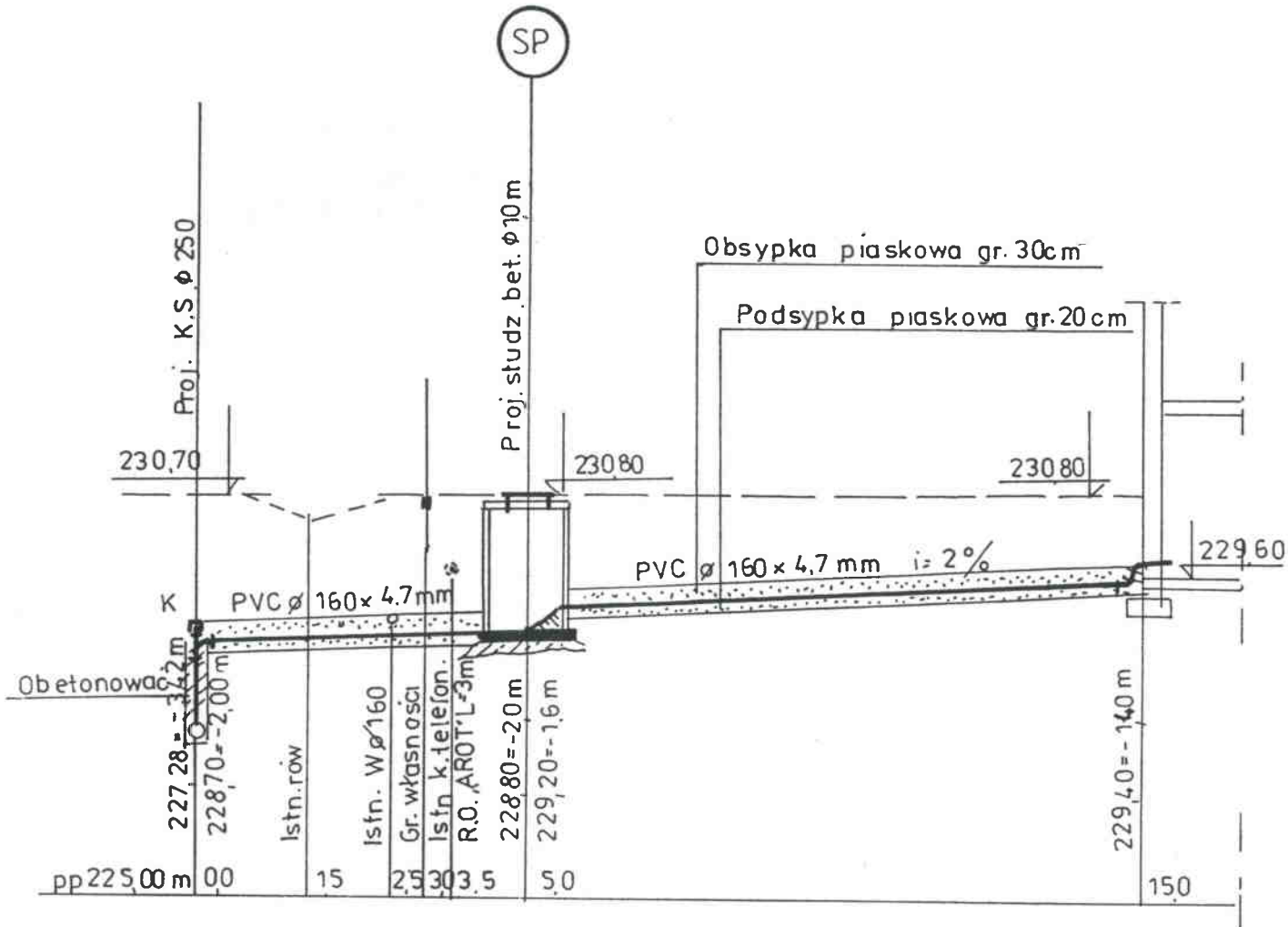

Właściciel: Helena Kubala - Baby, Bud.nr 72 dz. 140/1, 141/1

<b>MIASTOPROJEKT CZĘSTOCHOWA</b>			
SPÓŁKA Z O. O. 42 - 200 CZĘSTOCHOWA, UL. SZYMANOWSKIEGO 15			
ADRES OBIEKTU: <b>JACKÓW, BABY - GM. KRUSZYNA</b>			
TREŚĆ: <b>BUDOWA KANALIZACJI SANITARNEJ GRAWITACYJNEJ I TŁOCZNEJ Z PRZYŁĄCZAMI, PRZEPOMPNIAMI ŚCIEKÓW ORAZ PRZEJŚCIEM POD TORAMI KOLEJOWYMI</b>			
NAZWA RYSU: <b>PROFIL PODŁUŻNY PRZYŁĄCZA KANAŁU SANITARNEGO</b>			
PROJEKTOWAŁ:	tech. T. SZYMONIK	PODPIS:	NR UPRAWNIER:
specjalność:	INSTAL. SANIT.	<i>[Signature]</i>	UAN-7342/4/95
SPRAWDZIŁ:	mgr inż. P. RAJCA	PODPIS:	NR UPRAWNIER:
specjalność:	INSTAL. SANIT.	<i>[Signature]</i>	SLK/0283/PWOS/04
OPRACOWAŁ:	mgr inż. A. BIEL	PODPIS:	NR UMOWY: 239/PW/2006
		<i>[Signature]</i>	NR RYSUNKU: <b>191</b>
DATA OPRAC.	03.2007	SKALA:	1:100



# Profil podłużny przyłącza kanaku sanitarnego 1:100

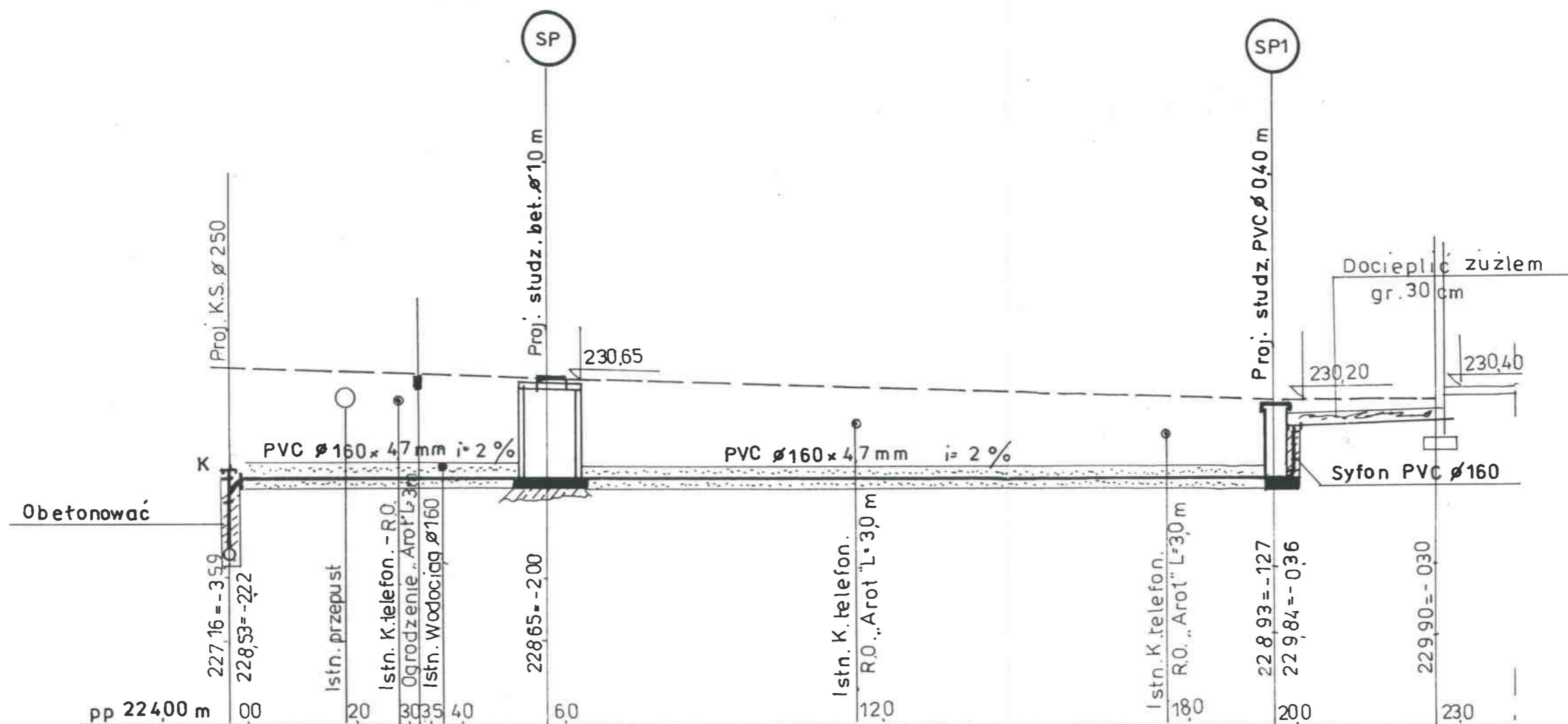

Właściciel: Leszek Kuna - Baby, Bud. nr 72a dz. 143/1

<b>MIASTOPROJEKT CZĘSTOCHOWA</b>			
SPÓŁKA Z O. O. 42 - 200 CZĘSTOCHOWA, UL. SZYMANOWSKIEGO 15			
ADRES OBIEKTU:	JACKÓW, BABY - GM. KRUSZYNA		
TREŚĆ:	BUDOWA KANALIZACJI SANITARNEJ GRAWITACYJNEJ I TŁOCZNEJ Z PRZYŁĄCZAMI, PRZEPOMPNIAMI ŚCIEKÓW ORAZ PRZEJŚCIEM POD TORAMI KOLEJOWYMI		
NAZWA RYS:	PROFIL PODŁUŻNY PRZYŁĄCZA KANAŁU SANITARNEGO		
PROJEKTOWAŁ:	tech. T. SZYMONIK	PODPIS:	NR UPRAWNIENIA:
specjalność:	INSTAL. SANIT.	<i>T. Szymonik</i>	UAN-7342/4/95
SPRAWDZIŁ:	mgr inż. P. RAJCA	PODPIS:	NR UPRAWNIENIA:
specjalność:	INSTAL. SANIT.	<i>P. Rajca</i>	SLK/0283/PWOS/04
OPRACOWAŁ:	mgr inż. A. BIEL	PODPIS:	NR UMOWY:
		<i>A. Biel</i>	239/PW/2006
DATA OPRAC.	03.2007	SKALA:	1:100
			NR RYSUNKU <b>192</b>

# Profil podłużny przyłącza kanału sanitarnego 1:100

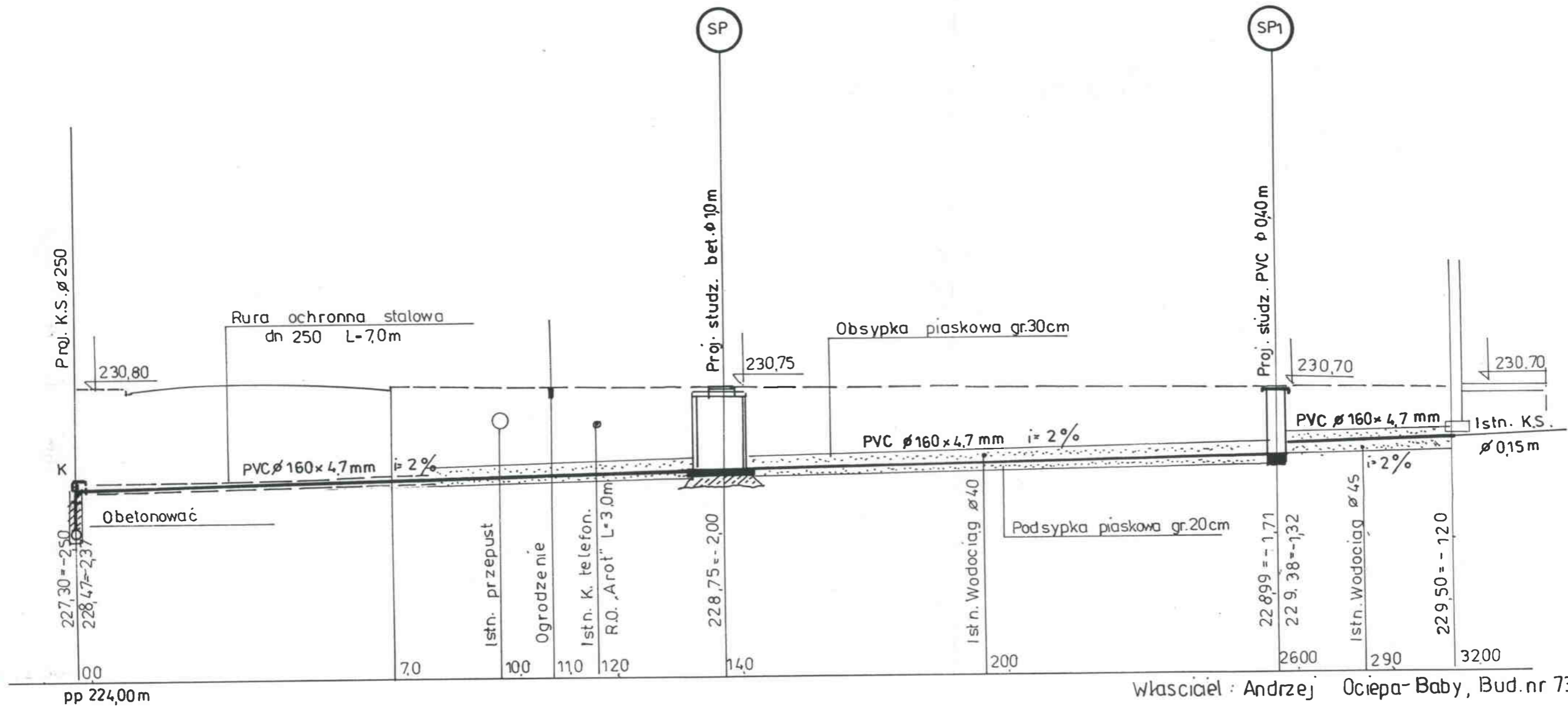

Właściciel: Andrzej Ociepa-Baby, Bud.nr 73 dz.264

<b>MIASTOPROJEKT CZĘSTOCHOWA</b>			
SPÓŁKA Z O. O. 42 - 200 CZĘSTOCHOWA, UL. SZYMANOWSKIEGO 15			
ADRES OBIEKTU:	JACKÓW, BABY- GM. KRUSZYNA		
TREŚĆ:	BUDOWA KANALIZACJI SANITARNEJ GRAWITACYJNEJ I TŁOCZNEJ Z PRZYŁĄCZAMI, PRZEPOMPOWNIAMI ŚCIEKÓW ORAZ PRZEJŚCIEM POD TORAMI KOLEJOWYMI		
NAZWA RYSU:	PROFIL PODŁUŻNY PRZYŁĄCZA KANAŁU SANITARNEGO		
PROJEKTOWAŁ:	tech. T. SZYMONIK INSTAL. SANIT.	PODPIS: <i>[Signature]</i>	NR UPRAWNIENIA: UAN-7342/4/95
SPRAWDZIŁ:	mgr inż. P. RAJCA INSTAL. SANIT.	PODPIS: <i>[Signature]</i>	NR UPRAWNIENIA: SLK/0283/PWOS/04
OPRACOWAŁ:	mgr inż. A. BIEL	PODPIS: <i>[Signature]</i>	NR UMOWY: 239/PW/2006
DATA OPRAC.	03.2007	SKALA:	1:100
			NR RYSUNKU <b>193</b>

# Profil podłużny przyłącza kanału sanitarnego 1:100

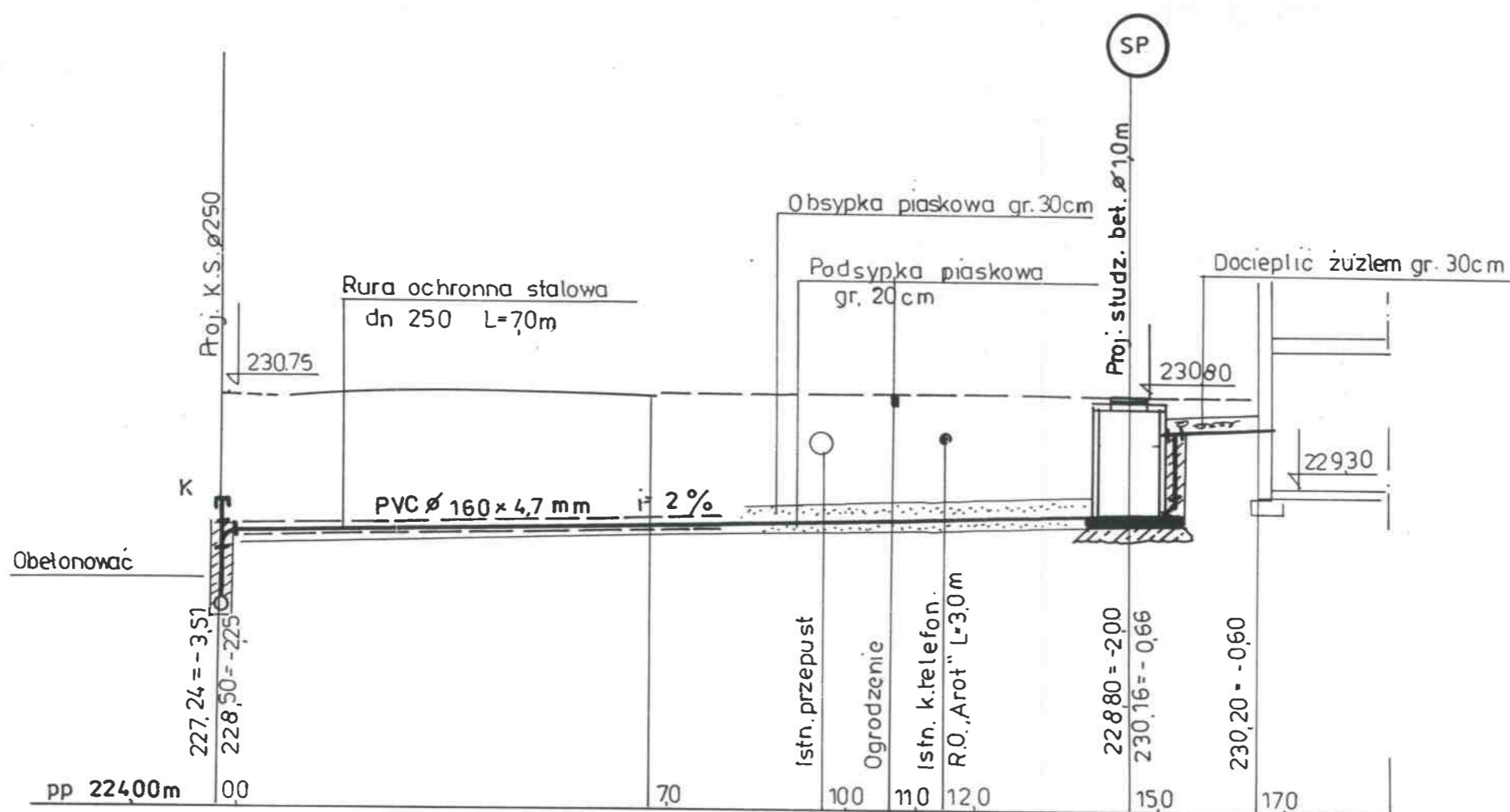

Właściciela: Teresa Stępień-Baby, Bud.nr 74 dz. 265

<b>MIASTOPROJEKT CZĘSTOCHOWA</b>			
SPÓŁKA Z O. O. 42 - 200 CZĘSTOCHOWA, UL. SZYMANOWSKIEGO 15			
ADRES OBIEKTU:	JACKÓW, BABY- GM. KRUSZYNA		
TREŚĆ:	BUDOWA KANALIZACJI SANITARNEJ GRAWITACYJNEJ I TŁOCZNEJ Z PRZYŁĄCZAMI, PRZEPOMPOWNIAMI ŚCIEKÓW ORAZ PRZEJŚCIEM POD TORAMI KOLEJOWYMI		
NAZWA RYSU:	PROFIL PODŁUŻNY PRZYŁĄCZA KANAŁU SANITARNEGO		
PROJEKTOWAŁ:	tech. T. SZYMONIK INSTAL. SANIT.	PODPIS: <i>Tsz</i>	NR UPRAWNIENIA: UAN-7342/4/95
SPRAWDZIŁ:	mgr inż. P. RAJCA INSTAL. SANIT.	PODPIS: <i>P.Rajca</i>	NR UPRAWNIENIA: SLK/0283/PWOS/04
OPRACOWAŁ:	mgr inż. A. BIEL	PODPIS: <i>Abiel</i>	NR UMOWY: 239/PW/2006
DATA OPRAC.	03.2007	SKALA:	1:100
			NR RYSUNKU <b>194</b>

# Profil podłużny przyłącza kanału sanitarnego 1:100

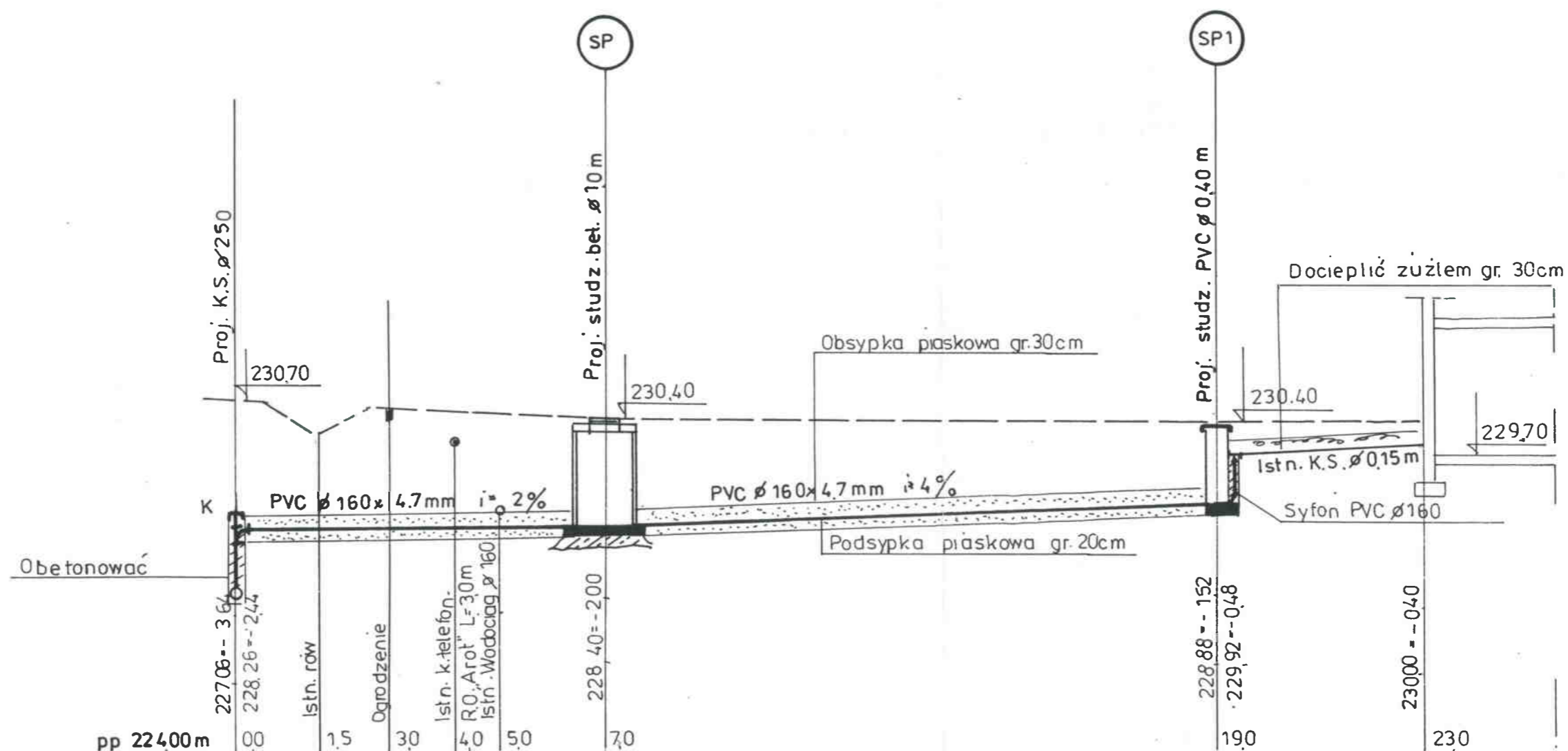

Właściciel: Marek Włodarczyk-Baby, Bud.nr 75 dz.145

<b>MIASTOPROJEKT CZĘSTOCHOWA</b>			
SPÓŁKA Z O. O. 42 - 200 CZĘSTOCHOWA, UL. SZYMANOWSKIEGO 15			
ADRES OBIEKTU:	JACKÓW, BABY- GM. KRUSZYNA		
TRESC:	BUDOWA KANALIZACJI SANITARNEJ GRAWITACYJNEJ I TŁOCZNEJ Z PRZYŁĄCZAMI, PRZEPOMPOWNIAMI ŚCIEKÓW ORAZ PRZEJŚCIEM POD TORAMI KOLEJOWYMI		
NAZWA RYS:	PROFIL PODŁUŻNY PRZYŁĄCZA KANAŁU SANITARNEGO		
PROJEKTOWAŁ:	tech. T. SZYMONIK	PODPIS:	NR UPRAWNIENIA:
specjalność:	INSTAL. SANIT.	<i>T. Szymonik</i>	UAN-7342/4/95
SPRAWDZIŁ:	mgr inż. P. RAJCA	PODPIS:	NR UPRAWNIENIA:
specjalność:	INSTAL. SANIT.	<i>P. Rajca</i>	SLK/0283/PWOS/04
OPRACOWAŁ:	mgr inż. A. BIEL	PODPIS:	NR UMOWY:
		<i>A. Biel</i>	239/PW/2008
DATA OPRAC.	03.2007	SKALA:	1:100
			<b>195</b>

# Profil podłużny przyłącza kanału sanitarnego 1:100

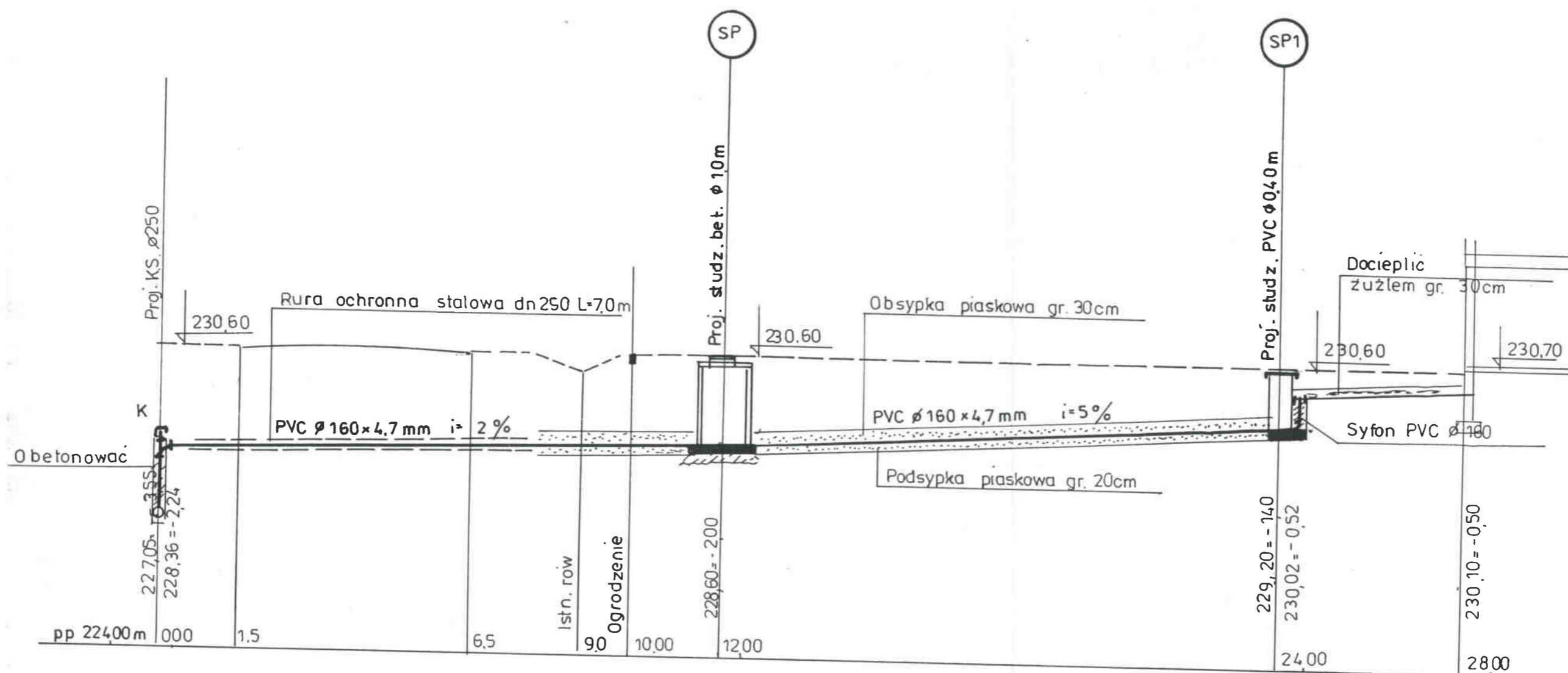

Właściciel: Edward Kowalczyk-Baby, Bud nr 75a dz.266/4

<b>MIASTOPROJEKT CZĘSTOCHOWA</b>			
SPÓŁKA Z O. O. 42 - 200 CZĘSTOCHOWA, UL. SZYMANOWSKIEGO 15			
ADRES OBIEKTU:	JACKÓW, BABY- GM. KRUSZYNA		
TREŚĆ:	BUDOWA KANALIZACJI SANITARNEJ GRAWITACYJNEJ I TŁOCZNEJ Z PRZYŁĄCZAMI, PRZEPOMPOWNIAMI ŚCIEKÓW ORAZ PRZEJŚCIEM POD TORAMI KOLEJOWYMI		
NAZWA RYS:	PROFIL PODŁUŻNY PRZYŁĄCZA KANAŁU SANITARNEGO		
PROJEKTOWAŁ:	tech. T. SZYMONIK	PODPIS:	NR UPRAWNIEN:
specjalność:	INSTAL. SANIT.	<i>T. Szymonik</i>	UAN-7342/4/95
SPRAWDZIŁ:	mgr inż. P. RAJCA	PODPIS:	NR UPRAWNIEN:
specjalność:	INSTAL. SANIT.	<i>P. Rajca</i>	SLK/0283/PWOS/04
OPRACOWAŁ:	mgr inż. A. BIEL	PODPIS:	NR UMOWY: 239/PW/2006
		<i>A. Biel</i>	NR RYSUNKU: <b>196</b>
DATA OPRAC.	03.2007	SKALA:	1:100

# Profil podłużny przyłącza kanału sanitarnego 1:100

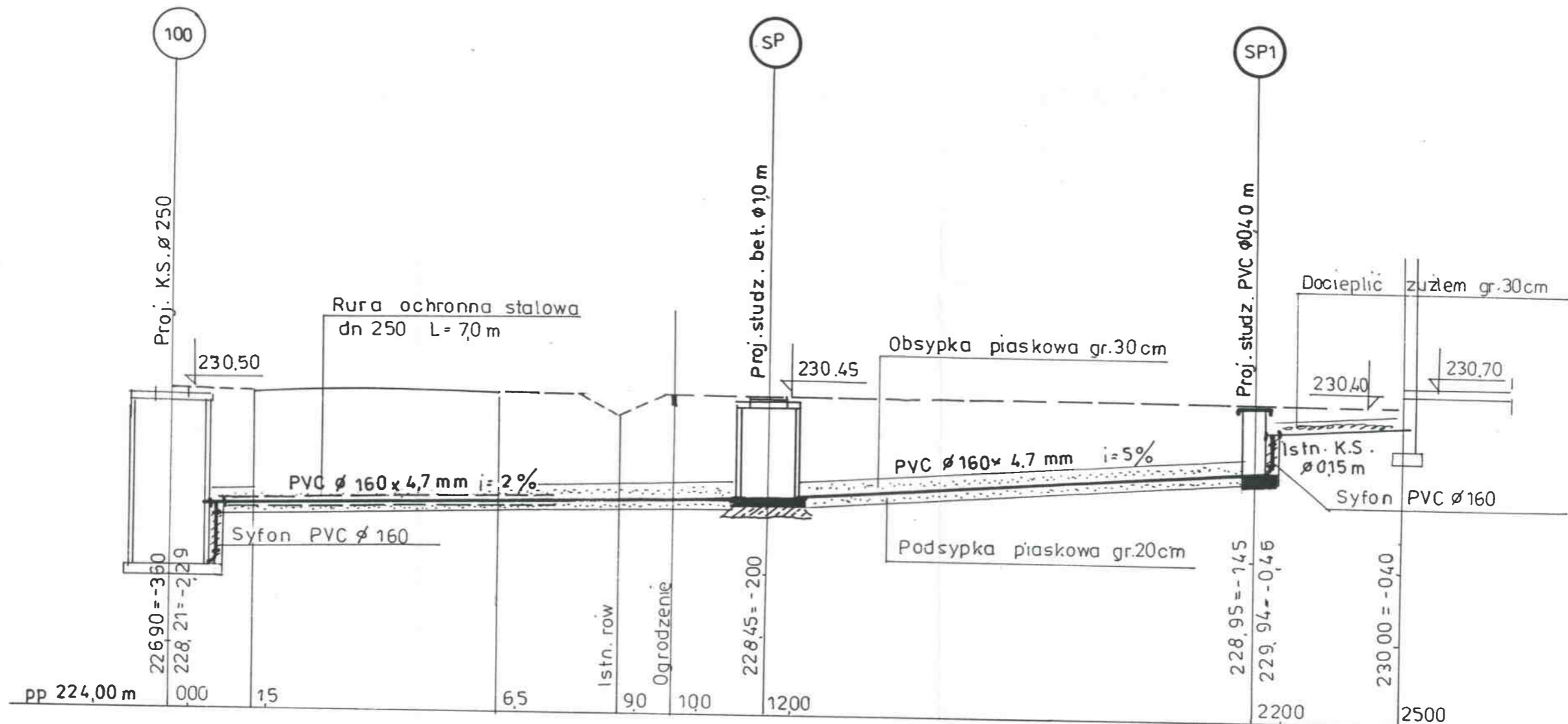

Właściciel : Marek Broniewski -Baby, Bud.nr 76 dz.266/2

<b>MIASTOPROJEKT CZĘSTOCHOWA</b>			
SPÓŁKA Z O. O. 42 - 200 CZĘSTOCHOWA, UL. SZYMANOWSKIEGO 15			
ADRES OBIEKTU:	JACKÓW, BABY - GM. KRUSZYNA		
TREŚĆ:	BUDOWA KANALIZACJI SANITARNEJ GRAWITACYJNEJ I TŁOCZNEJ Z PRZYŁĄCZAMI, PRZEPOMPOWNIAMI ŚCIEKÓW ORAZ PRZEJŚCIEM POD TORAMI KOLEJOWYMI		
NAZWA RYS:	PROFIL PODŁUŻNY PRZYŁĄCZA KANAŁU SANITARNEGO		
PROJEKTOWAŁ:	tech. T. SZYMONIK	PODPIS:	NR UPRAWNIENIA:
specjalność:	INSTAL. SANIT.	<i>[Signature]</i>	UAN-7342/4/95
SPRAWDZIŁ:	mgr inż. P. RAJCA	PODPIS:	NR UPRAWNIENIA:
specjalność:	INSTAL. SANIT.	<i>[Signature]</i>	SLK/0283/PWOS/04
OPRACOWAŁ:	mgr inż. A. BIEL	PODPIS:	NR UMOWY: 239/PW/2006
		<i>[Signature]</i>	NR RYSUNKU
DATA OPRAC.	03.2007	SKALA:	1:100
			<b>197</b>

# Profil podłużny przyłącza kanálu sanitarnego 1:100

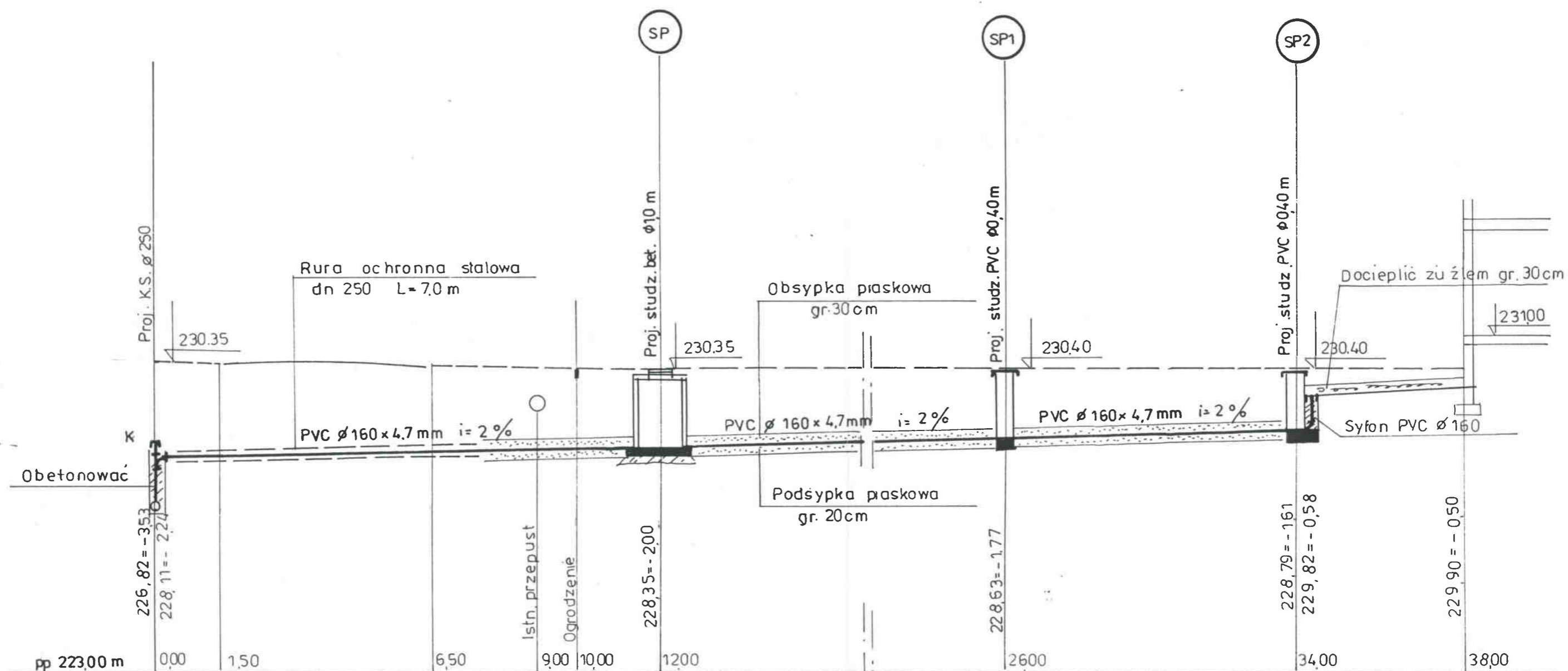

Właściciel: Stanisław Kulej  
Baby, Bud. nr 77 dz. 267

<b>MIASTOPROJEKT CZĘSTOCHOWA</b>			
SPÓŁKA Z O. O. 42 - 200 CZĘSTOCHOWA, UL. SZYMANOWSKIEGO 15			
ADRES OBIEKTU: JACKÓW, BABY- GM. KRUSZYNA			
TREŚĆ: BUDOWA KANALIZACJI SANITARNEJ GRAWITACYJNEJ I TŁOCZNEJ Z PRZYŁĄCZAMI, PRZEPOMPNIAMI ŚCIEKÓW ORAZ PRZEJŚCIEM POD TORAMI KOLEJOWYMI			
NAZWA RYS: PROFIL PODŁUŻNY PRZYŁĄCZA KANAŁU SANITARNEGO			
PROJEKTOWAŁ:	tech. T. SZYMONIK	PODPIS:	NR UPRAWNIENIA:
specjalność:	INSTAL. SANIT.	<i>[Signature]</i>	UAN-7342/4/95
SPRAWDZIŁ:	mgr inż. P. RAJCA	PODPIS:	NR UPRAWNIENIA:
specjalność:	INSTAL. SANIT.	<i>[Signature]</i>	SLK/0283/PWOS/04
OPRACOWAŁ:	mgr inż. A. BIEL	PODPIS:	NR UMOWY:
		<i>[Signature]</i>	239/PW/2006
DATA OPRAC.	03.2007	SKALA:	1:100
			NR RYSUNKU <b>198</b>

# Profil podłużny przyłącza kanaku sanitarnego 1:100

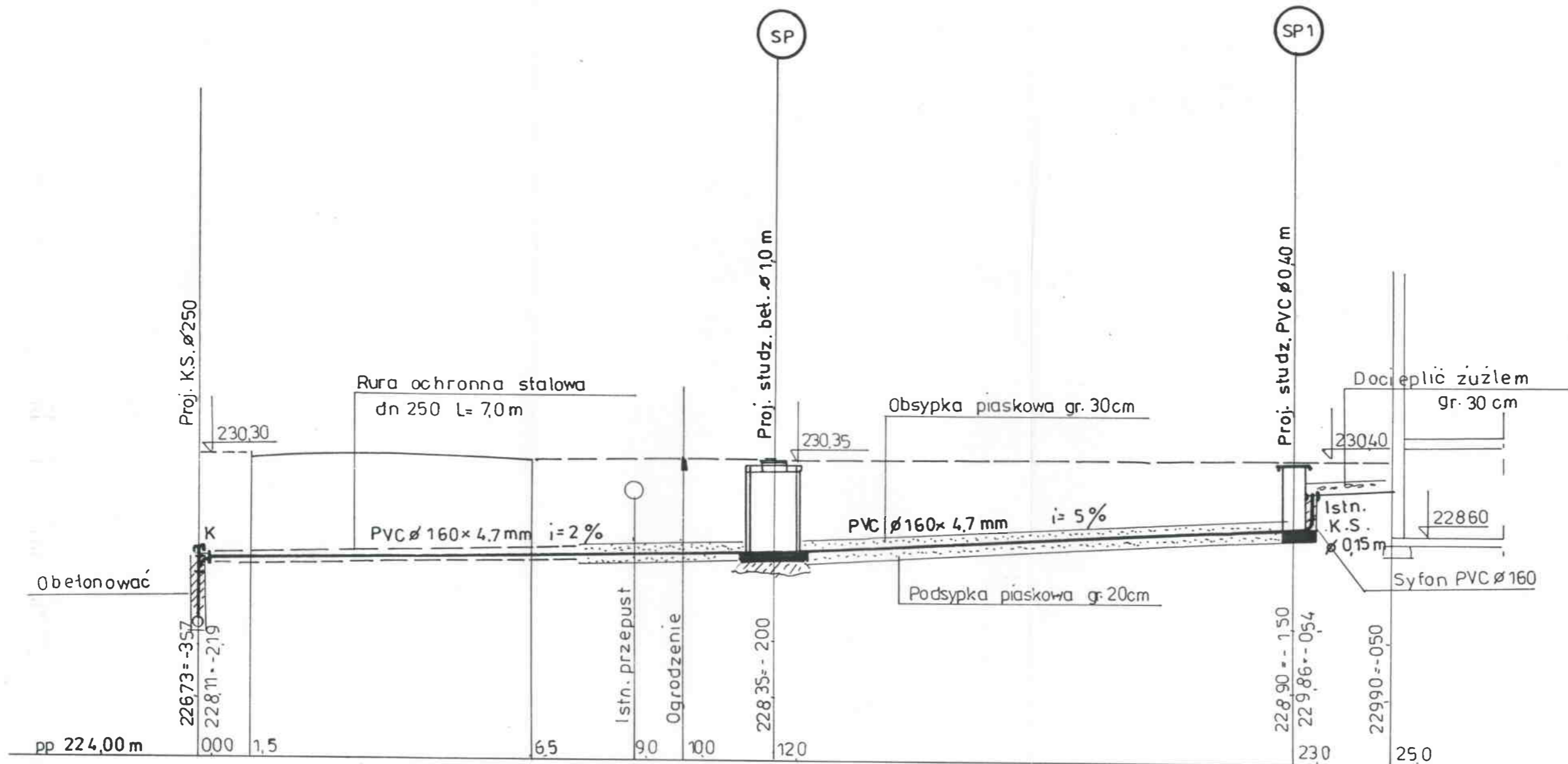

Wł.: Krystyna Postawa-Baby, Bud.nr 78 dz. 768

<b>MIASTOPROJEKT CZĘSTOCHOWA</b>			
SPÓŁKA Z O. O. 42 - 200 CZĘSTOCHOWA, UL. SZYMANOWSKIEGO 15			
ADRES OBIEKTU:	JACKÓW, BABY - GM. KRUSZYNA		
TREŚĆ:	BUDOWA KANALIZACJI SANITARNEJ GRAWITACYJNEJ I TŁOCZNEJ Z PRZYŁĄCZAMI, PRZEPOMPOWNIAMI ŚCIEKÓW ORAZ PRZEJŚCIEM POD TORAMI KOLEJOWYMI		
NAZWA RYS:	PROFIL PODŁUŻNY PRZYŁĄCZA KANAŁU SANITARNEGO		
PROJEKTOWAŁ:	tech. T. SZYMONIK	PODPIS:	NR UPRAWNIENI:
specjalność:	INSTAL. SANIT.	<i>[Signature]</i>	UAN-7342/4/95
SPRAWDZIŁ:	mgr inż. P. RAJCA	PODPIS:	NR UPRAWNIENI:
specjalność:	INSTAL. SANIT.	<i>[Signature]</i>	SLK/0283/PWOS/04
OPRACOWAŁ:	mgr inż. A. BIEL	PODPIS:	NR UMOWY:
		<i>[Signature]</i>	239/PW/2006
DATA OPRAC.	03.2007	SKALA:	1:100
			NR RYSUNKU <b>199</b>



# Profil podłużny przyłącza kanaku sanitarnego 1:100

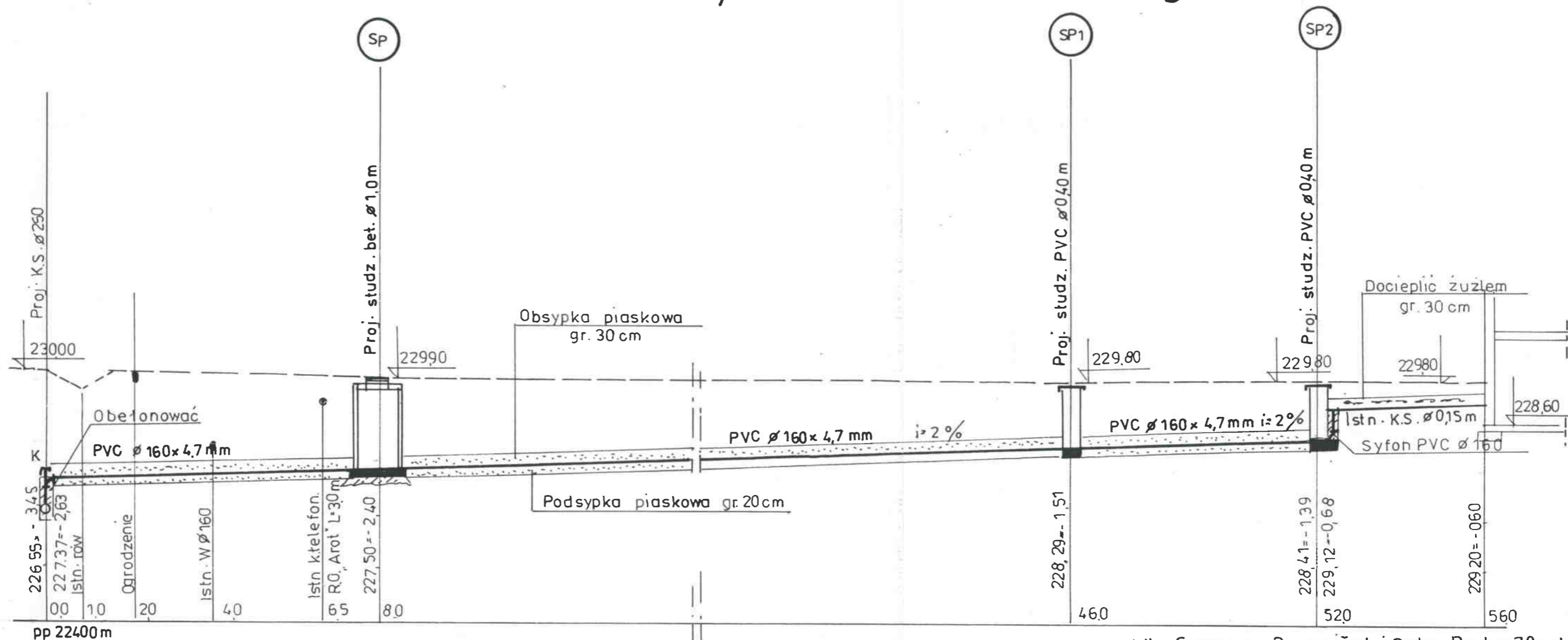

Wł. Grzegorz Roguźński-Baby, Bud. nr 78a dz. 153

<b>MIASTOPROJEKT CZĘSTOCHOWA</b>			
SPÓŁKA Z O. O. 42 - 200 CZĘSTOCHOWA, UL. SZYMANOWSKIEGO 15			
ADRES OBIEKTU:	JACKÓW, BABY - GM. KRUSZYNA		
TREŚĆ:	BUDOWA KANALIZACJI SANITARNEJ GRAWITACYJNEJ I TŁOCZNEJ Z PRZYŁĄCZAMI, PRZEPOMPOWNIAMI ŚCIEKÓW ORAZ PRZEJŚCIEM POD TORAMI KOLEJOWYMI		
NAZWA RYS:	PROFIL PODŁUŻNY PRZYŁĄCZA KANAKU SANITARNEGO		
PROJEKTOWAŁ: specjalność:	tech. T. SZYMONIK INSTAL. SANIT.	PODPIS: <i>[Signature]</i>	NR UPRAWNIENIA: UAN-7342/4/95
SPRAWDZIŁ: specjalność:	mgr inż. P. RAJCA INSTAL. SANIT.	PODPIS: <i>[Signature]</i>	NR UPRAWNIENIA: SLK/0283/PWOS/04
OPRACOWAŁ:	mgr inż. A. BIEL	PODPIS: <i>[Signature]</i>	NR UMOWY: 239/PW/2006
DATA OPRAC.	03.2007	SKALA: 1:100	NR RYSUNKU <b>200</b>

# Profil podłużny przyłącza kanału sanitarnego 1:100

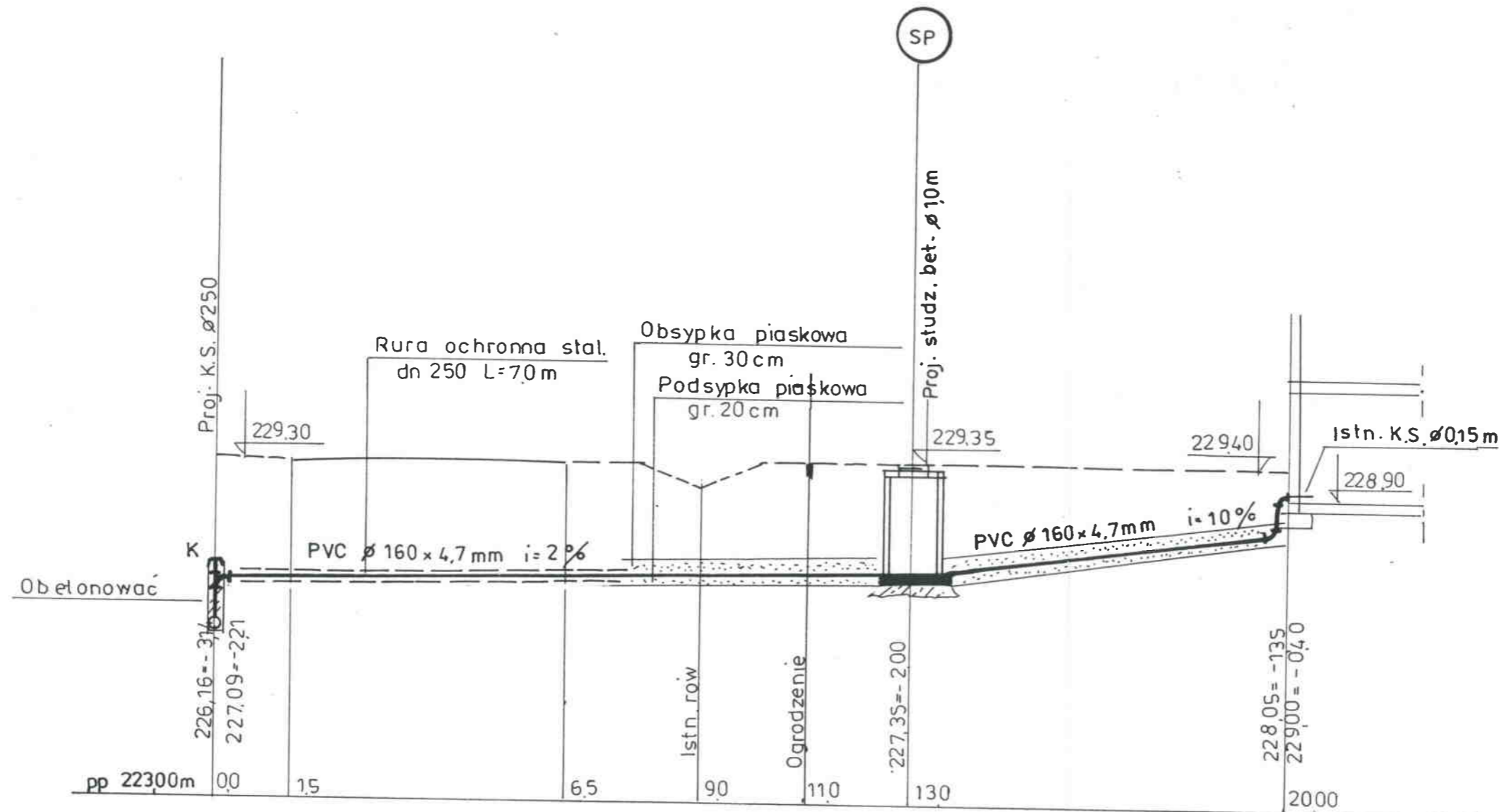

Właściciela : Małgorzata Koćwin-Baby, Bud. nr 79 i7 271

<b>MIASTOPROJEKT CZĘSTOCHOWA</b>			
SPÓŁKA Z O. O. 42 - 200 CZĘSTOCHOWA, UL. SZYMANOWSKIEGO 15			
ADRES OBIEKTU:		JACKÓW, BABY - GM. KRUSZYNA	
TREŚĆ:		BUDOWA KANALIZACJI SANITARNEJ GRAWITACYJNEJ I TŁOCZNEJ Z PRZYŁĄCZAMI, PRZEPOMPNIAMI ŚCIEKÓW ORAZ PRZEJŚCIEM POD TORAMI KOLEJOWYMI	
NAZWA RYS:		PROFIL PODŁUŻNY PRZYŁĄCZA KANAŁU SANITARNEGO	
PROJEKTOWAŁ:	tech. T. SZYMONIK	PODPIS:	NR UPRAWNIENIA:
specjalność:	INSTAL. SANIT.	<i>[Signature]</i>	UAN-7342/4/95
SPRAWDZIŁ:	mgr inż. P. RAJCA	PODPIS:	NR UPRAWNIENIA:
specjalność:	INSTAL. SANIT.	<i>[Signature]</i>	SLK/0283/PWOS/04
OPRACOWAŁ:	mgr inż. A. BIEL	PODPIS:	NR UMÓWY: 239/PW/2008
		<i>[Signature]</i>	NR RYSUNKU: <b>201</b>
DATA OPRAC.	03.2007	SKALA:	1:100

# Profil podłużny przyłącza kanału sanitarnego 1:100

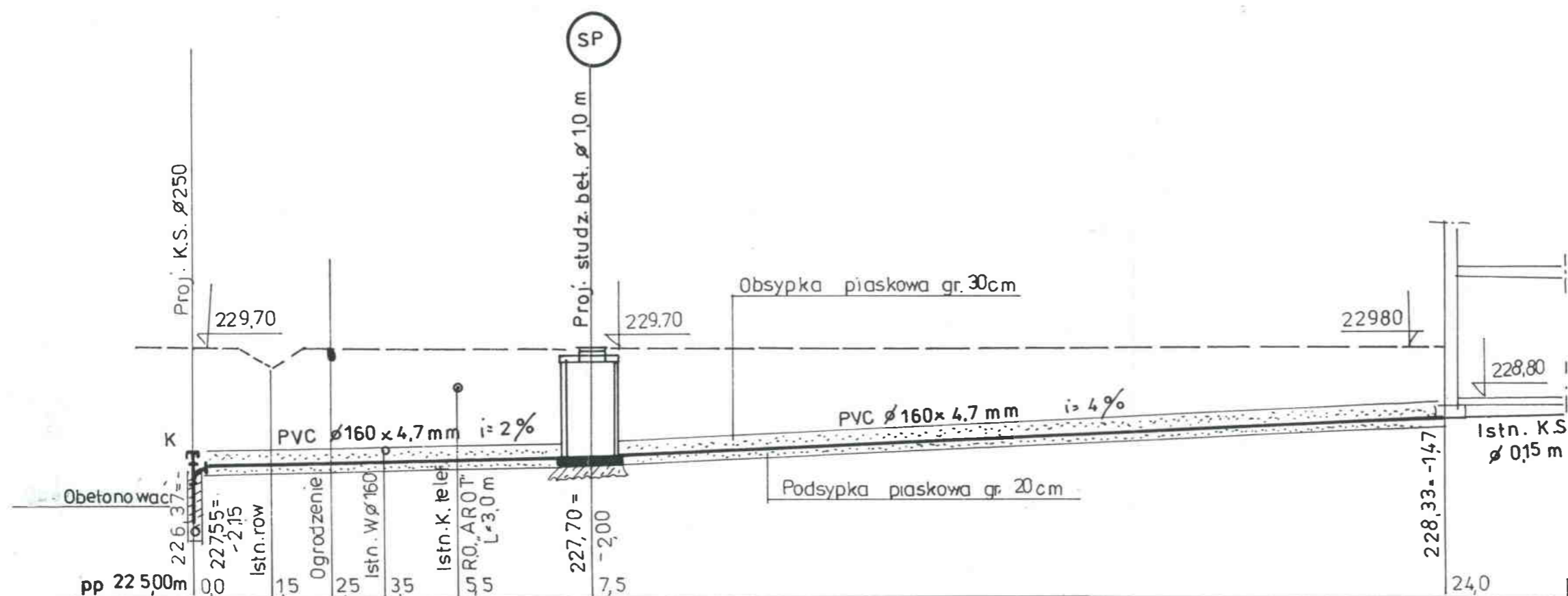

Wł.: Antoni Pachuc - Baby, Bud. nr 79A dz. 156/2

<b>MIASTOPROJEKT CZĘSTOCHOWA</b>			
SPÓŁKA Z O. O. 42 - 200 CZĘSTOCHOWA, UL. SZYMANOWSKIEGO 15			
ADRES OBIEKTU:	JACKÓW, BABY - GM. KRUSZYNA		
TRESC:	BUDOWA KANALIZACJI SANITARNEJ GRAWITACYJNEJ I TŁOCZNEJ Z PRZYŁĄCZAMI, PRZEPOMPOWNIAMI ŚCIEKÓW ORAZ PRZEJŚCIEM POD TORAMI KOLEJOWYMI		
NAZWA RYS:	PROFIL PODŁUŻNY PRZYŁĄCZA KANAŁU SANITARNEGO		
PROJEKTOWAŁ:	tech. T. SZYMONIK	PODPIS:	NR UPRAWNIENI:
specjalność:	INSTAL. SANIT.	<i>T. Szymonik</i>	UAN-7342/4/95
SPRAWDZIŁ:	mgr inż. P. RAJCA	PODPIS:	NR UPRAWNIENI:
specjalność:	INSTAL. SANIT.	<i>P. Rajca</i>	SLK/0283/PWOS/04
OPRACOWAŁ:	mgr inż. A. BIEL	PODPIS:	NR UMOWY:
		<i>A. Biel</i>	239/PW/2006
DATA OPRAC.	03.2007	SKALA:	1:100
			NR RYSUNKU <b>202</b>

# Profil podłużny przyłącza kanału sanitarnego 1:100

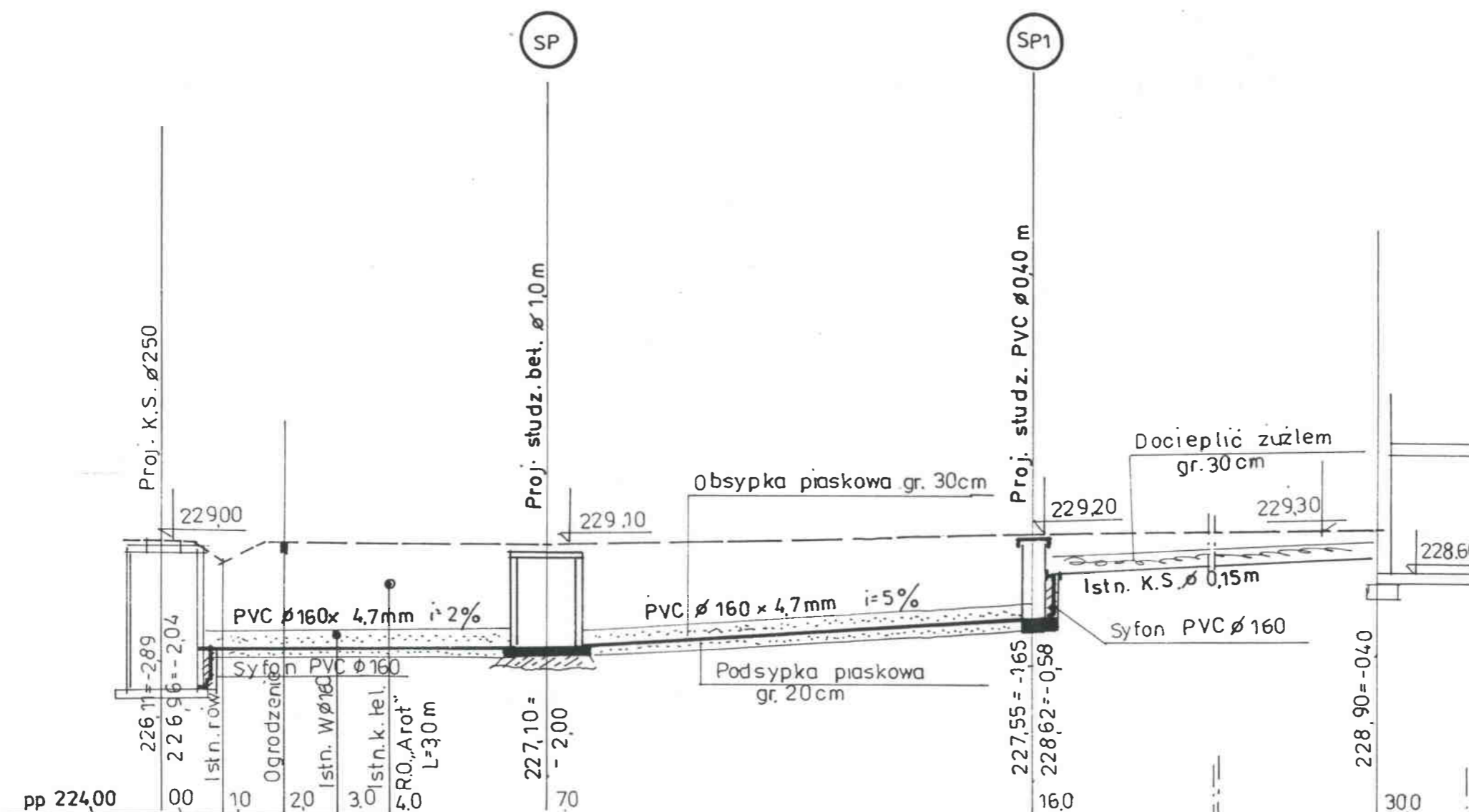

Wł.: Mariusz Łapeta-Baby, Bud. nr 80 dz 157/1

<b>MIASTOPROJEKT CZĘSTOCHOWA</b>			
SPÓŁKA Z O. O. 42 - 200 CZĘSTOCHOWA, UL. SZYMANOWSKIEGO 15			
ADRES OBIEKTU:	JACKÓW, BABY- GM. KRUSZYNA		
TREŚĆ:	BUDOWA KANALIZACJI SANITARNEJ GRAWITACYJNEJ I TŁOCZNEJ Z PRZYŁĄCZAMI, PRZEPOMPNIAMI ŚCIEKÓW ORAZ PRZEJŚCIEM POD TORAMI KOLEJOWYMI		
NAZWA RYSU:	PROFIL PODŁUŻNY PRZYŁĄCZA KANAŁU SANITARNEGO		
PROJEKTOWAŁ:	tech. T. SZYMONIK	PODPIS:	NR UPRAWNIENIA:
specjalność:	INSTAL. SANIT.	<i>TS</i>	UAN-7342/4/95
SPRAWDZIŁ:	mgr inż. P. RAJCA	PODPIS:	NR UPRAWNIENIA:
specjalność:	INSTAL. SANIT.	<i>PR</i>	SLK/0283/PWOS/04
OPRACOWAŁ:	mgr inż. A. BIEL	PODPIS:	NR UMOWY:
		<i>AB</i>	239/PW/2006
DATA OPRAC.	03.2007	SKALA:	1:100
			NR RYSUNKU <b>203</b>

# Profil podłużny przyłącza kanału sanitarnego 1:100

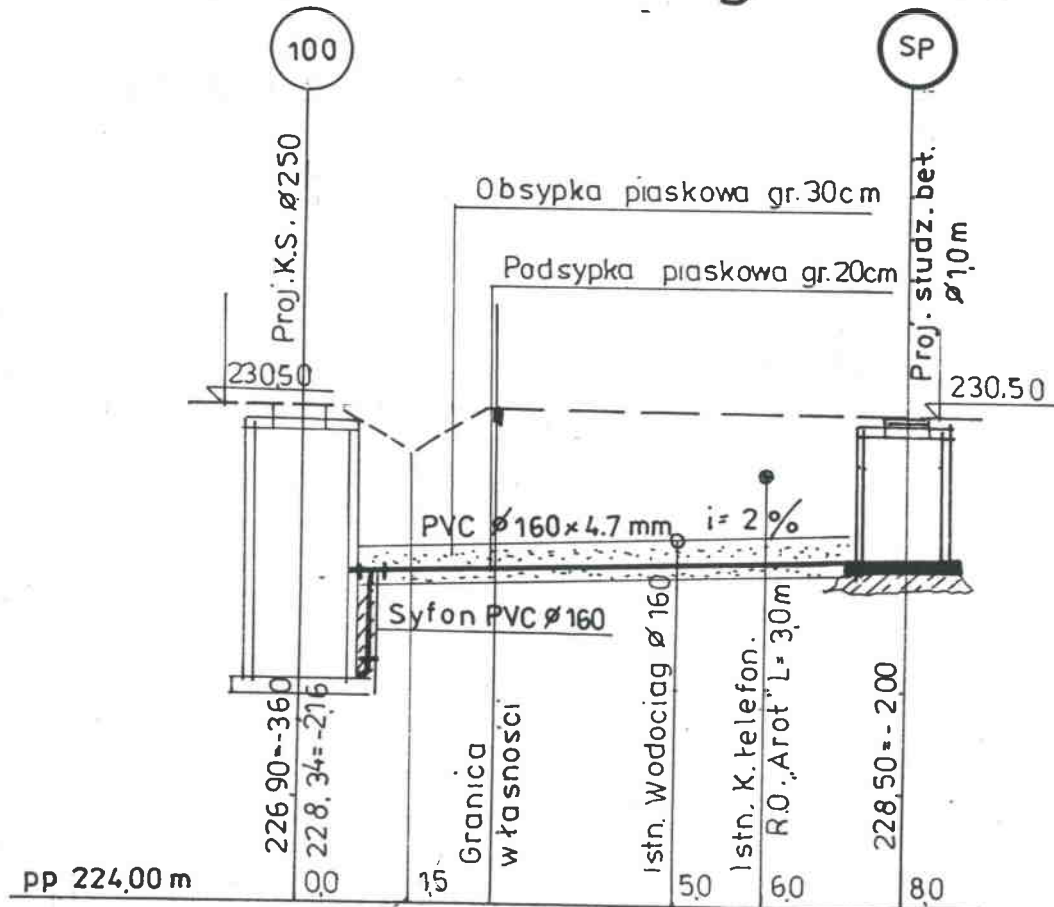

Właściciel: Mirosław Kasperczyk-Baby, dz.147

<b>MIASTOPROJEKT CZĘSTOCHOWA</b>			
SPÓŁKA Z O. O. 42 - 200 CZĘSTOCHOWA, UL. SZYMANOWSKIEGO 15			
ADRES OBIEKTU:	JACKÓW, BABY- GM. KRUSZYNA		
TREŚĆ:	BUDOWA KANALIZACJI SANITARNEJ GRAWITACYJNEJ I TŁOCZNEJ Z PRZYŁĄCZAMI, PRZEPOMPOWNIAMI ŚCIEKÓW ORAZ PRZEJŚCIEM POD TORAMI KOLEJOWYMI		
NAZWA RYS:	PROFIL PODŁUŻNY PRZYŁĄCZA KANAŁU SANITARNEGO		
PROJEKTOWAŁ: specjalność:	tech. T. SZYMONIK INSTAL. SANIT.	PODPIS: <i>TS</i>	NR UPRAWNIEN: UAN-7342/4/95
SPRAWDZIŁ: specjalność:	mgr inż. P. RAJCA INSTAL. SANIT.	PODPIS: <i>PR</i>	NR UPRAWNIEN: SLK/0283/PWOS/04
OPRACOWAŁ:	mgr inż. A. BIEL	PODPIS: <i>AB</i>	NR UMOWY: 239/PW/2006
DATA OPRAC. 03.2007	SKALA: 1:100		NR RYSUNKU <b>204</b>

# Profil podłużny przyłącza kanału sanitarnego 1:100

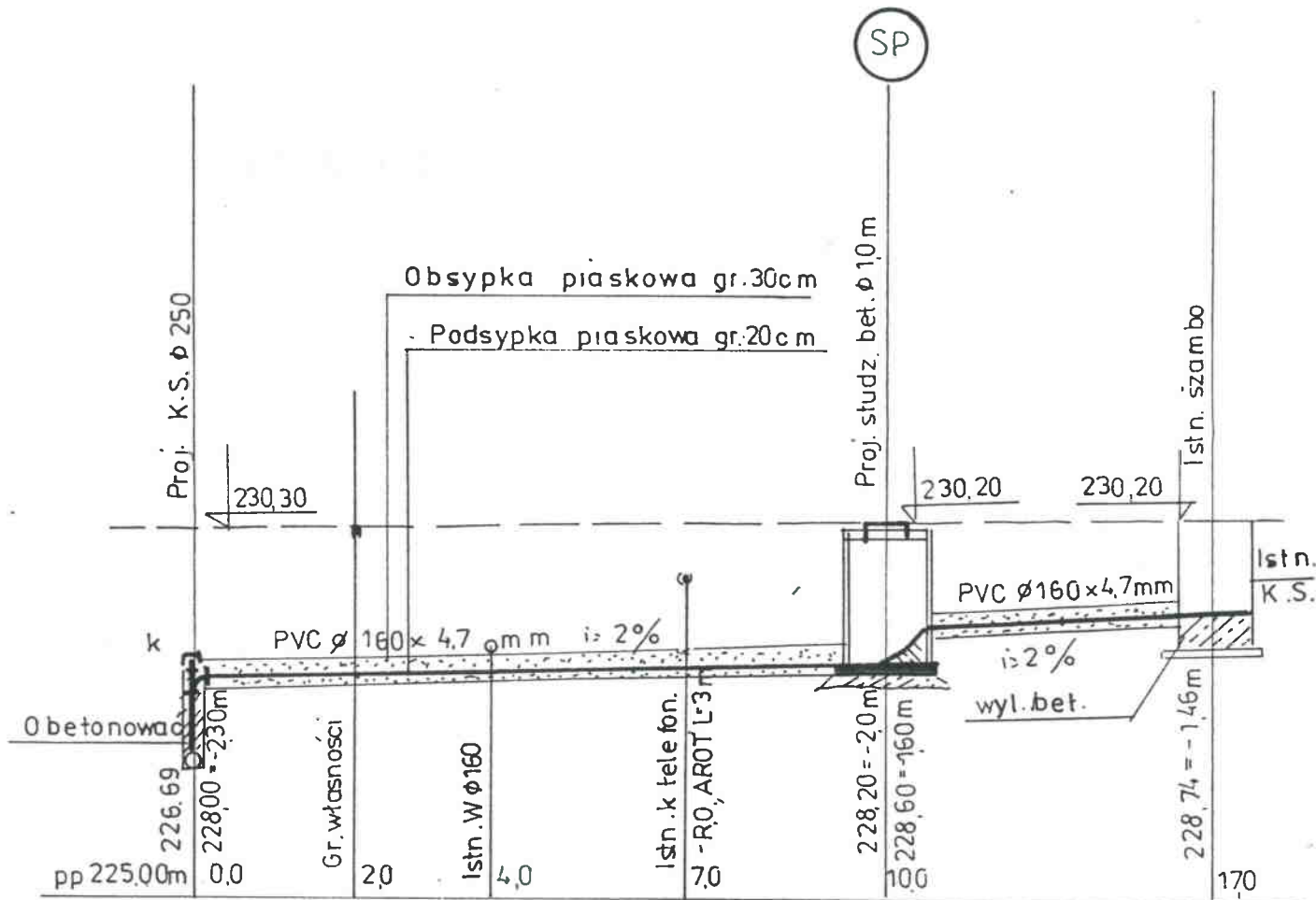

Właściciel: Sławomir Knysak - Baby, Bud. nr

dz. 150

<b>MIASTOPROJEKT CZĘSTOCHOWA</b>			
SPÓŁKA Z O. O. 42 - 200 CZĘSTOCHOWA, UL. SZYMANOWSKIEGO 15			
ADRES OBIEKTU: JACKÓW, BABY- GM. KRUSZYNA			
TREŚĆ: BUDOWA KANALIZACJI SANITARNEJ GRAWITACYJNEJ I TŁOCZNEJ Z PRZYŁĄCZAMI, PRZEPOMPOWNIAMI ŚCIEKÓW ORAZ PRZEJŚCIEM POD TORAMI KOLEJOWYMI			
NAZWA RYS: PROFIL PODŁUŻNY PRZYŁĄCZA KANAŁU SANITARNEGO			
PROJEKTOWAŁ: specjalność:	tech. T. SZYMONIK INSTAL. SANIT.	PODPIS:	NR UPRAWNIEN: UAN-7342/4/95
SPRAWDZIŁ: specjalność:	mgr inż. P. RAJCA INSTAL. SANIT.	PODPIS:	NR UPRAWNIEN: SLK/0283/PWOS/04
OPRACOWAŁ:	mgr inż. A. BIEL	PODPIS:	NR UMOWY: 239/PW/2006
DATA OPRAC. 03.2007	SKALA: 1:100		NR RYSUNKU <b>205</b>

# Profil podłużny przyłącza kanału sanitarnego 1:100

STAROSTWO POWIATOWE  
W CZĘSTOCHOWIE

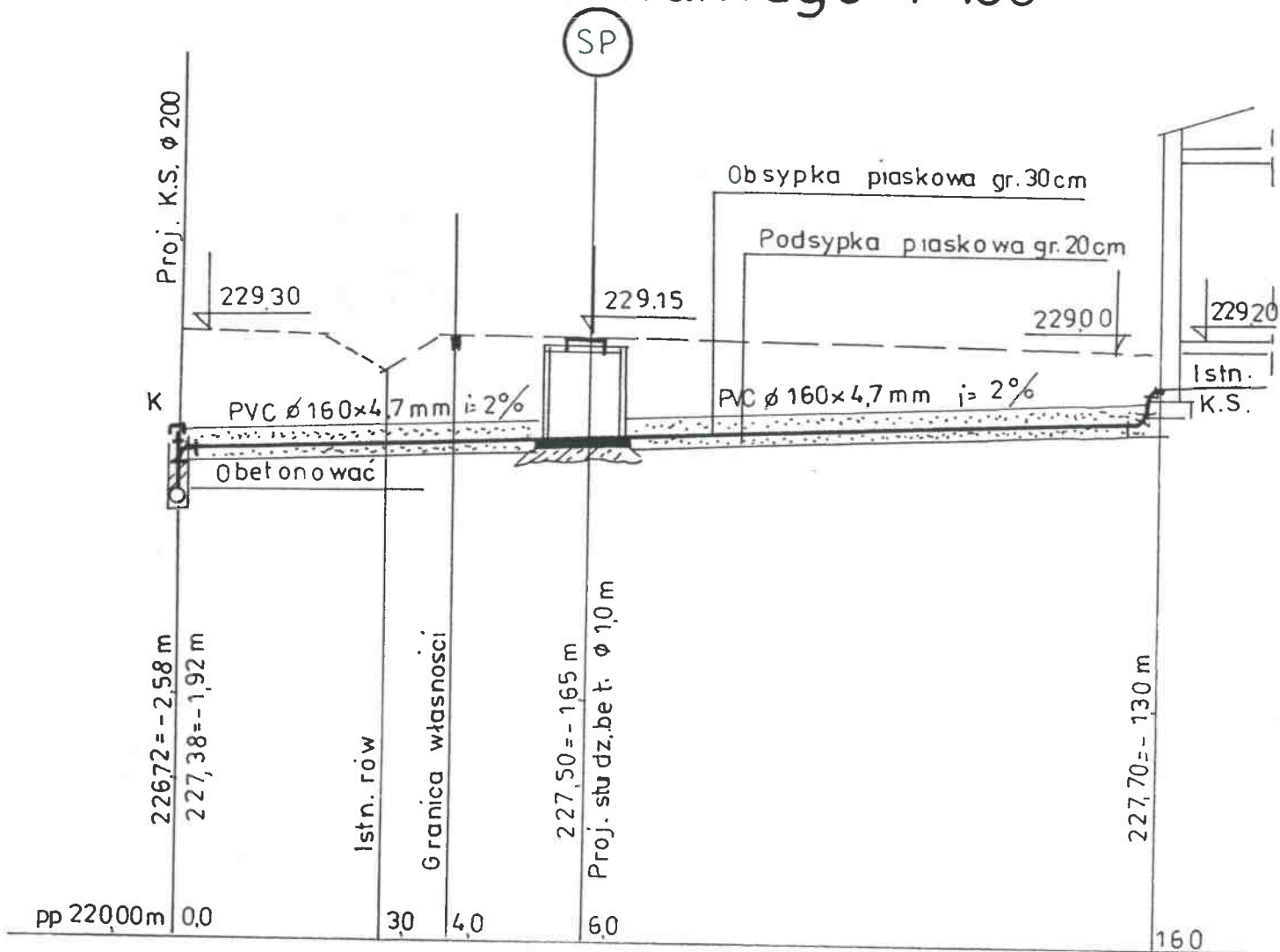

Gminna Spółdzielnia, SCh "Kłomnice - Baby", Sklep dz. 335

<b>MIASTOPROJEKT CZĘSTOCHOWA</b>			
SPÓŁKA Z O. O. 42 - 200 CZĘSTOCHOWA, UL. SZYMANOWSKIEGO 15			
ADRES OBIEKTU: JACKÓW, BABY- GM. KRUSZYNA			
TREŚĆ: BUDOWA KANALIZACJI SANITARNEJ GRAWITACYJNEJ I TŁOCZNEJ Z PRZYŁĄCZAMI, PRZEPOMPNIAMI ŚCIEKÓW ORAZ PRZEJŚCIEM POD TORAMI KOLEJOWYMI			
NAZWA RYS: PROFIL PODŁUŻNY PRZYŁĄCZA KANAŁU SANITARNEGO			
PROJEKTOWAŁ: specjalność:	tech. T. SZYMONIK INSTAL. SANIT.	PODPIS: <i>T. Szymonik</i>	NR UPRAWNIEN: UAN-7342/4/95
SPRAWDZIŁ: specjalność:	mgr inż. P. RAJCA INSTAL. SANIT.	PODPIS: <i>P. Rajca</i>	NR UPRAWNIEN: SLK/0283/PWOS/04
OPRACOWAŁ:	mgr inż. A. BIEL	PODPIS: <i>A. Biel</i>	NR UMOWY: 239/PW/2006
DATA OPRAC. 03.2007	SKALA: 1:100	NR RYSUNKU	<b>206</b>

# Profil podłużny przyłącza kanału sanitarnego 1:100

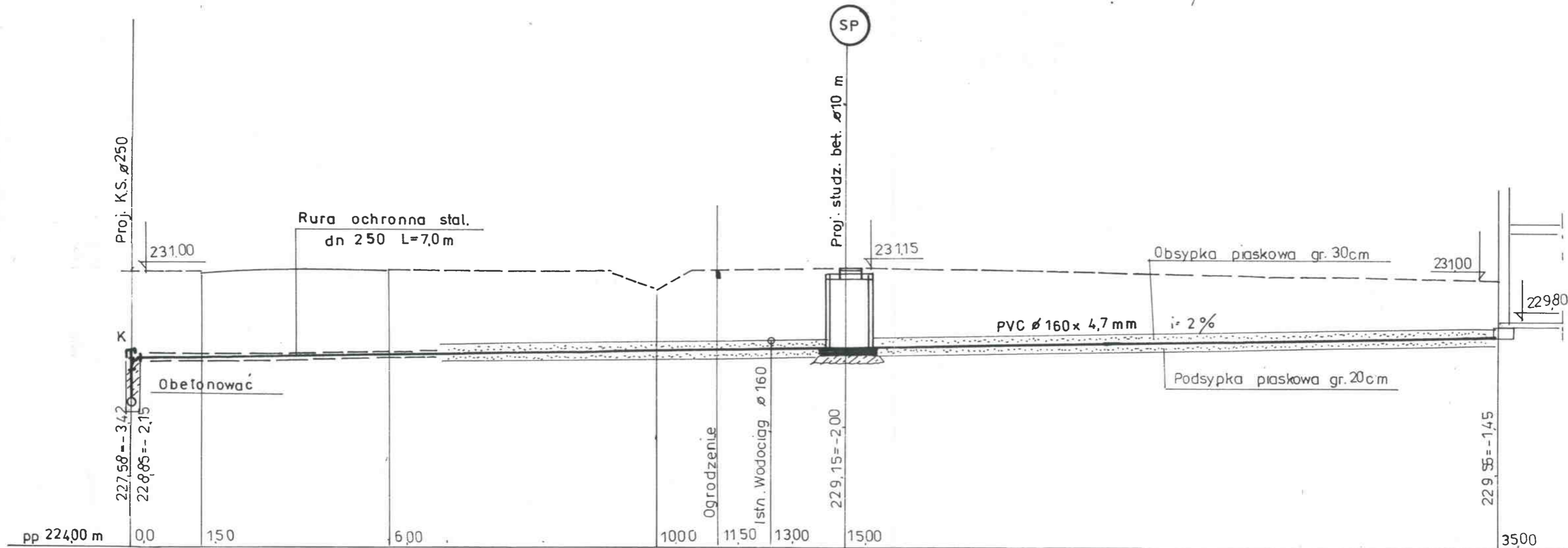

Właściciel: Grzegorz Włodarczyk  
Baby, Bud. nr dz. 263

<b>MIASTOPROJEKT CZĘSTOCHOWA</b>			
SPÓŁKA Z O. O. 42 - 200 CZĘSTOCHOWA, UL. SZYMANOWSKIEGO 15			
ADRES OBIEKTU: JACKÓW, BABY - GM. KRUSZYNA			
TREŚĆ: BUDOWA KANALIZACJI SANITARNEJ GRAWITACYJNEJ I TŁOCZNEJ Z PRZYŁĄCZAMI, PRZEPOMPOWNIAMI ŚCIEKÓW ORAZ PRZEJŚCIEM POD TORAMI KOLEJOWYMI			
NAZWA RYSU: PROFIL PODŁUŻNY PRZYŁĄCZA KANAŁU SANITARNEGO			
PROJEKTOWAŁ: specjalność:	tech. T. SZYMONIK INSTAL. SANIT.	PODPIS: <i>T. Szymonik</i>	NR UPRAWNIENIA: UAN-7342/4/95
SPRAWDZIŁ: specjalność:	mgr inż. P. RAJCA INSTAL. SANIT.	PODPIS: <i>P. Rajca</i>	NR UPRAWNIENIA: SLK/0283/PWOS/04
OPRACOWAŁ:	mgr inż. A. BIEL	PODPIS: <i>A. Biel</i>	NR UMOWY: 239/PW/2006
DATA OPRAC. 03.2007	SKALA: 1:100		NR RYSUNKU <b>207</b>



BUD. 6 BUD. 28A BUD. 9 BUD. 59 BUD. 63 BUD. 21 BUD. 22 BUD. 23 BUD. 46 BUD. 26 BUD. 53 BUD. 37 BUD. 39 BUD. 54 BUD. 55 BUD. 69 BUD. 70 BUD. 74A  
DZ. 354 DZ. 339/2 DZ. 300/1 DZ. 901/4 DZ. 251 DZ. 288 DZ. 287 DZ. 284 DZ. 911 DZ. 279 DZ. 243 DZ. 273 i 274 DZ. 258 DZ. 324 DZ. 323 DZ. 133 DZ. 134 135 DZ. 266/5

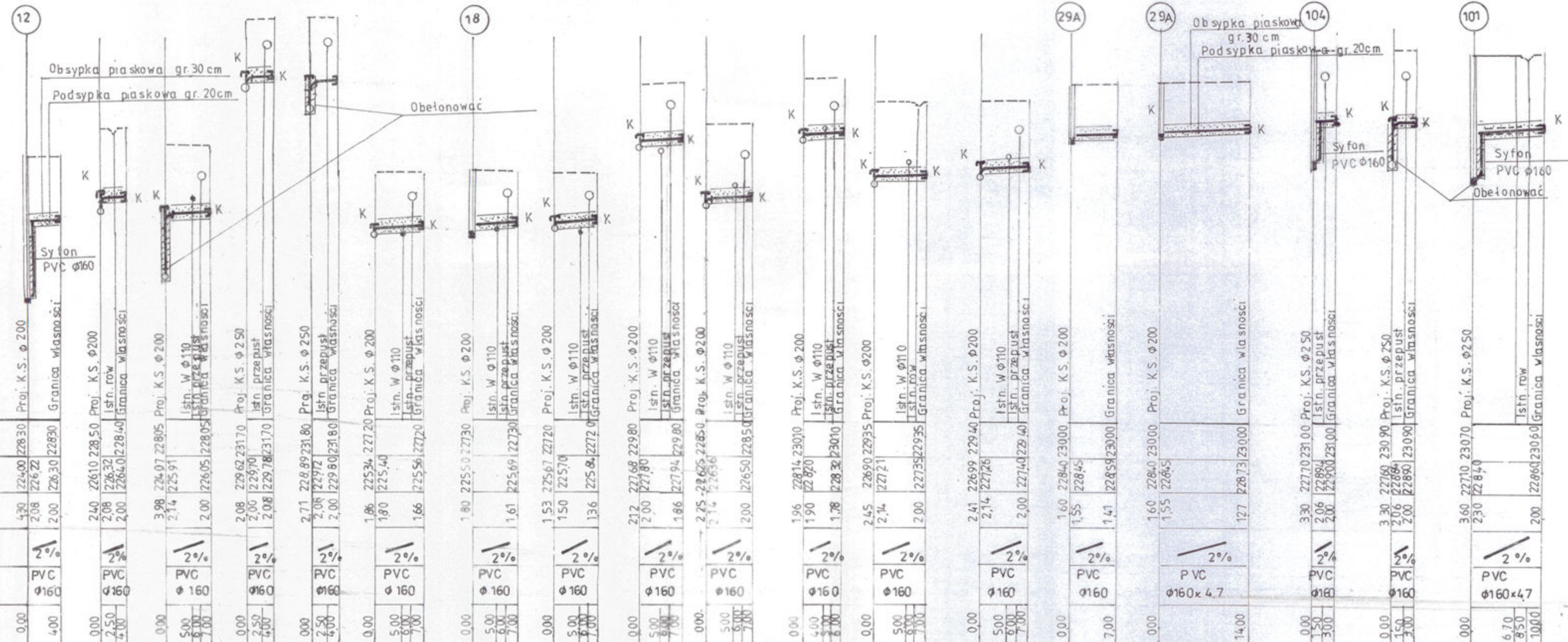

	pp 220,00 mnpm	
RZĘDNE TERENU	22830	22830
RZĘDNE DNA KANAŁU	22622	22830
GŁĘBOKOŚCI	2,08	2,00
SPADKI	2‰	
ŚREDNICE	PVC ø160	
ODLEGŁOŚCI	0,00	4,00

Profil podłużny przyłączy kanalizacji sanitarnej do granicy posesji w Babach  
Skala 1: 500/100

**MIASTOPROJEKT CZĘSTOCHOWA**  
SPÓŁKA Z O.O. 42 - 200 CZĘSTOCHOWA, UL. SZYMANOWSKIEGO 15

ADRES OBIEKTU: JACKÓW, BABY- GM. KRUSZYNA  
TREŚĆ: BUDOWA KANALIZACJI SANITARNEJ GRAWITACYJNEJ I TŁOCZNEJ Z PRZYŁĄCZAMI, PRZEPOMPNIAMI ŚCIEKÓW ORAZ PRZEJŚCIEM POD TORAMI KOLEJOWYMI  
NAZWA RYS: PROFIL PODŁUŻNY PRZYŁĄCZA KANAŁU SANITARNEGO

PROJEKTOWAŁ:	tech. T. SZYMONIK	POOPS:	CFI	NR UPRAWNIENI:	UAN-7342/4/95
SPRAWDZIŁ:	mgr inż. P. RAJCA	POOPS:	[signature]	NR UPRAWNIENI:	SLK/0283/PWOS/04
OPRACOWAŁ:	mgr inż. A. BIEL	POOPS:	[signature]	NR UMOWY:	239/PW/2006

DATA OPRAC. 03.2007 SKALA: 1:100 NR RYSUNKU **208**

# PRZEKRÓJ A - A

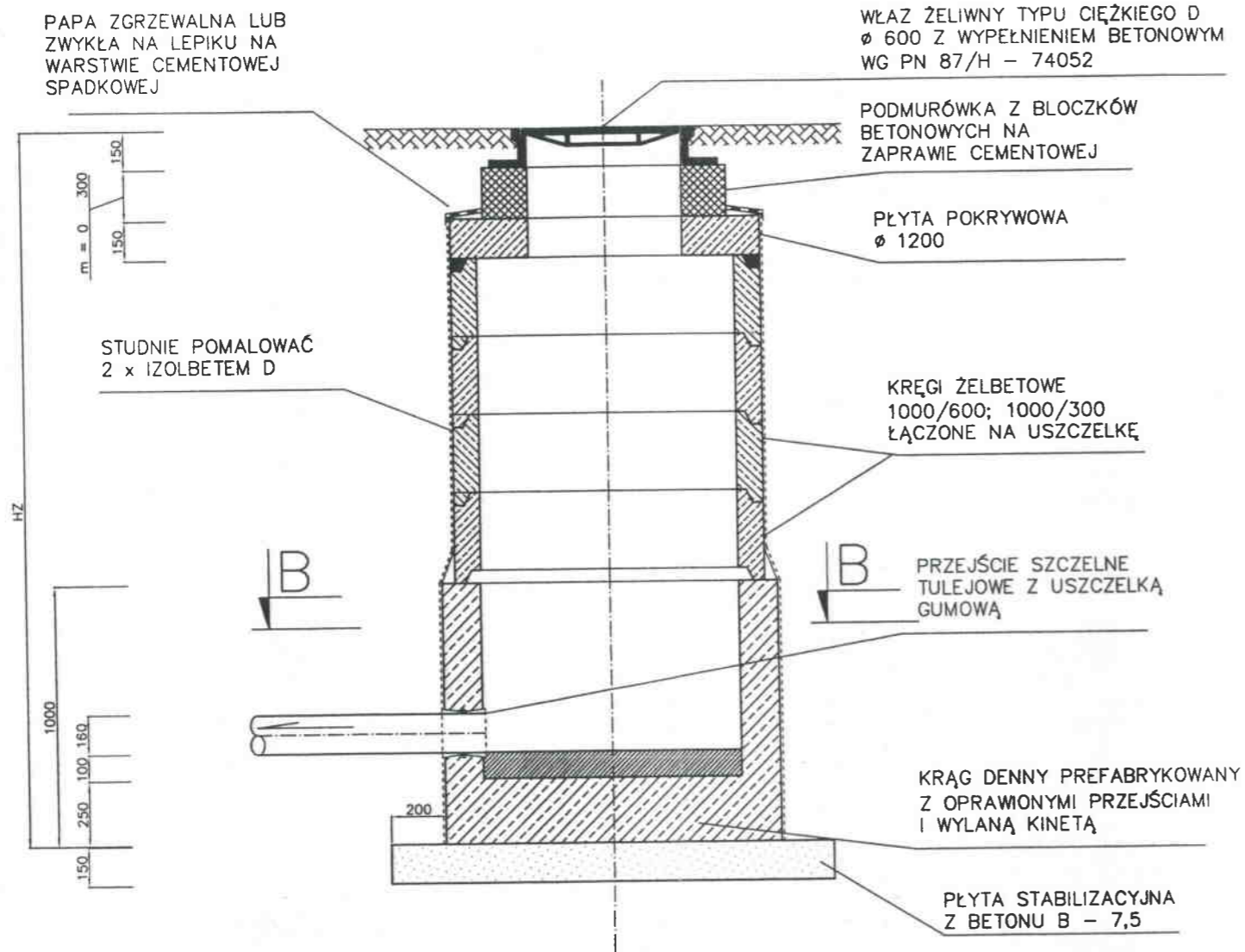

# PRZEKRÓJ B - B

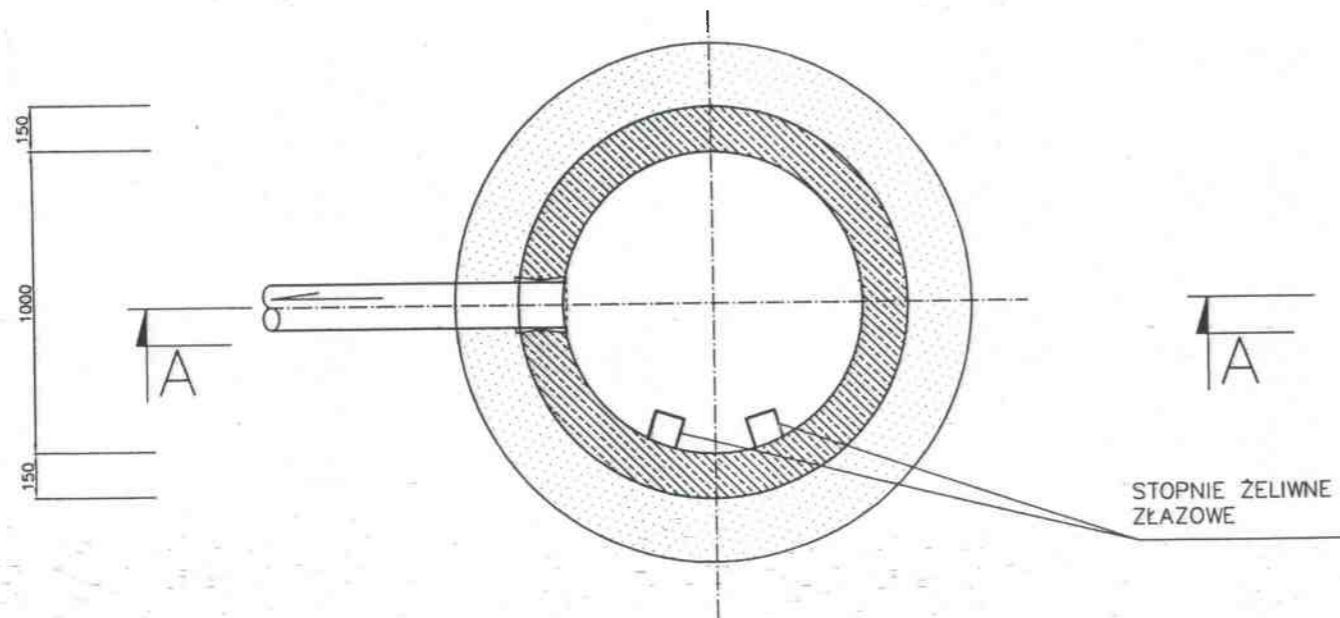

# TYPOWA STUDZIENKA KANALIZACYJNA PRZYŁĄCZENIOWA Ø 1,0m

STAROSTWO POWIATOWE  
W CZĘSTOCHOWIE

## OZNACZENIA:

1. HZ – ZMIENNA GŁĘBOKOŚĆ STUDNI LICZONA OD POZIOMU TERENU
2. m – PODMURÓWKA
3. k –  $k=0,8D$

## MIASTOPROJEKT CZĘSTOCHOWA

SPÓŁKA Z O. O. 42 - 200 CZĘSTOCHOWA, UL. SZYMANOWSKIEGO 15

OBIEKT: JACKÓW, BABY - GM. KRUSZYNA

TREŚĆ: BUDOWA KANALIZACJI SANITARNEJ GRAWITACYJNEJ I TŁOCZNEJ Z PRZYŁĄCZAMI, PRZEPOMPNIAMI ŚCIEKÓW I PRZEJŚCIEM POD TORAMI KOLEJOWYMI

NAZWA RYS: TYPOWA STUDZIENKA KANALIZACYJNA PRZYŁĄCZENIOWA Ø 1,0 m

PROJEKTOWAŁ:	tech. T. SZYMONIK INSTAL. SANIT.	PODPIS:	NR UPRAWNIENIA: UAN-7342/4/95
SPRAWDZIŁ:	mgr inż. P. RAJCA INSTAL. SANIT.	PODPIS:	NR UPRAWNIENIA: SLK/0283/PWOS/04
OPRACOWAŁ:	mgr inż. A. BIEL	PODPIS:	NR UMOWY: 239/PW/2006
DATA OPRAC.:	03.2007	SKALA:	1:25
			NR RYSUNKU: <b>209</b>

WYKOŃCZENIE DLA TERENÓW  
ZIELONYCH

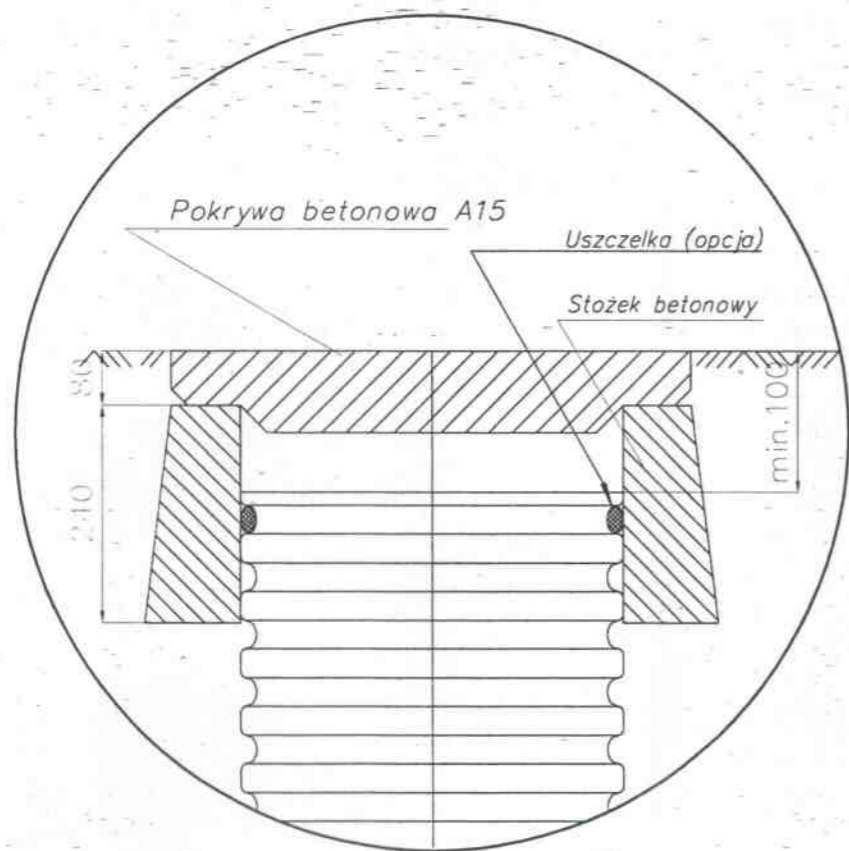

WYKOŃCZENIE DLA WJAZDÓW  
O ODCIĄŻENIU DO 40 T

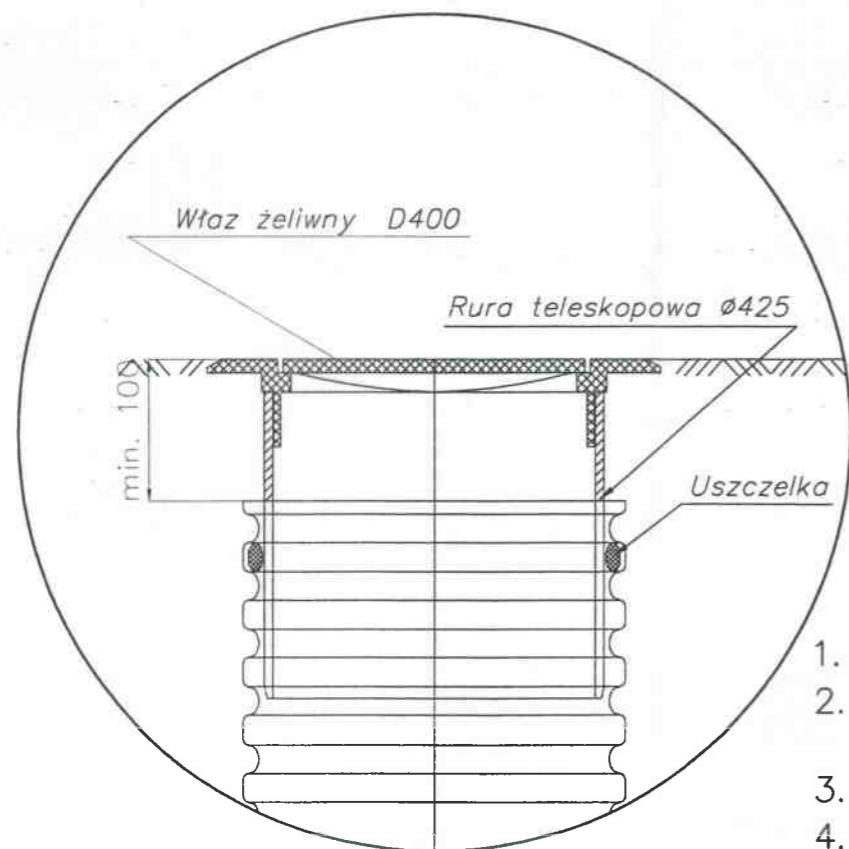

- OZNACZENIA:
1. Dn – ŚREDNICA NOMINALNA KANAŁU PVC 160
  2. H – ZMIENNA GŁĘBOKOŚĆ STUDNI LICZONA OD POZIOMU TERENU
  3. H1 – WYSOKOŚĆ KINETY
  4. H2 – WYSOKOŚĆ OBSADZENIA RURY
  5. H3 – WYSOKOŚĆ RURY KARBOWANEJ

RYSUNEK TYPOWEJ  
STUDZIENKI PRZYŁĄCZENIOWEJ  
NIEŻŁAZOWEJ  $\phi 425$

STAROSTWO POWIATOWE  
W CZĘSTOCHOWIE

WYKOŃCZENIE DLA WJAZDÓW  
O ODCIĄŻENIU DO 10 T

Pokrywa żeliwna A15

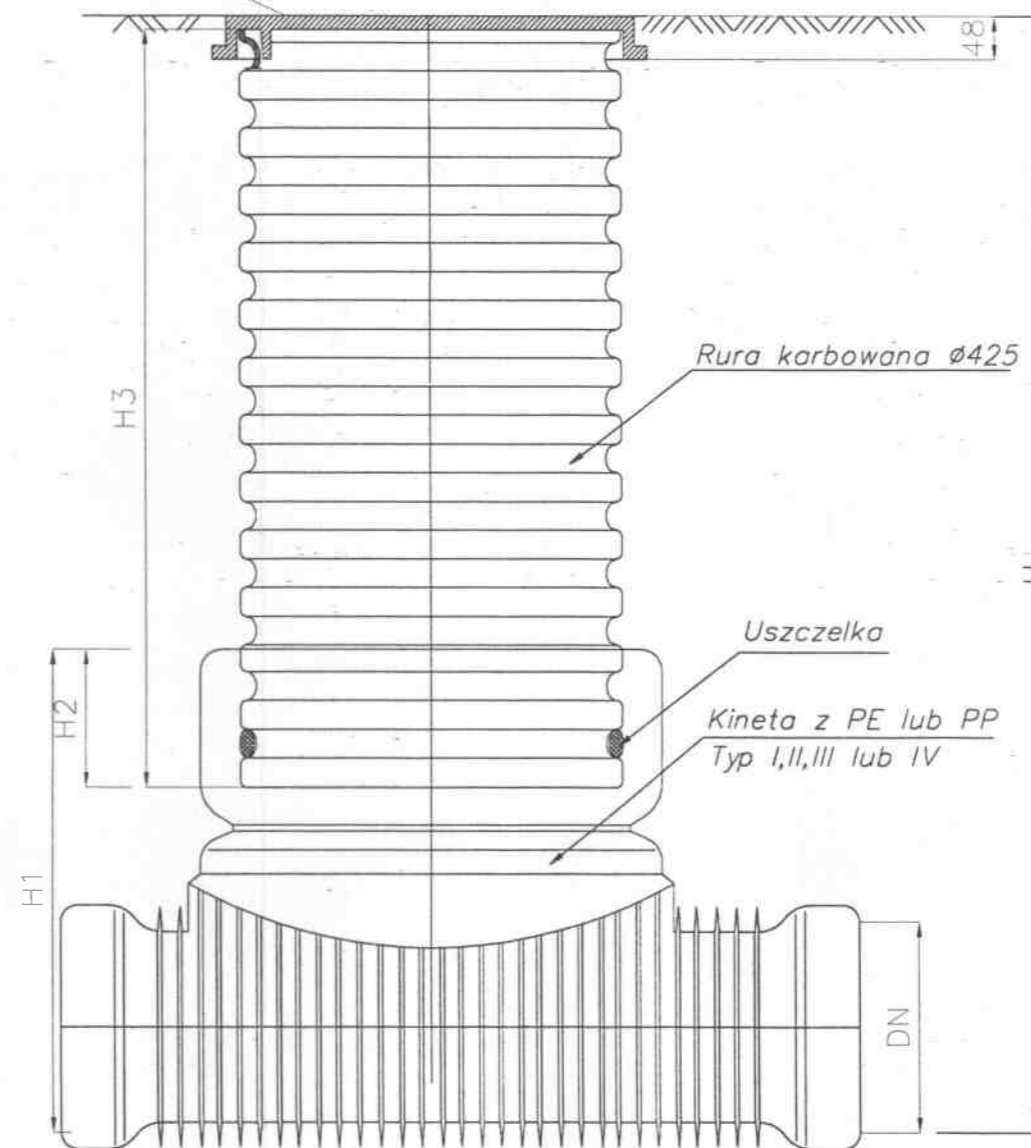

**MIASTOPROJEKT CZĘSTOCHOWA**

SPÓŁKA Z O. O. 42 - 200 CZĘSTOCHOWA, UL. SZYMANOWSKIEGO 15

OBIEKT: JACKÓW, BABY - GM. KRUSZYNA  
TREŚĆ: BUDOWA KANALIZACJI SANITARNEJ GRAWITACYJNEJ I TŁOCZNEJ Z PRZYŁĄCZAMI, PRZEPOMPOWNIAMI ŚCIEKÓW I PRZEJŚCIEM POD TORAMI KOLEJOWYMI

NAZWA RYS: TYPOWA STUDZIENKA KANALIZACYJNA PRZYŁĄCZENIOWA  $\phi 0,425$  m

PROJEKTOWAŁ: specjalność:	tech. T. SZYMONIK INSTAL. SANIT.	PODPIS:	NR UPRAWNIENIA: UAN-7342/4/95
SPRAWDZIŁ: specjalność:	mgr inż. P. RAJCA INSTAL. SANIT.	PODPIS:	NR UPRAWNIENIA: SLK/0283/PWOS/04
OPRACOWAŁ:	mgr inż. A. BIEL	PODPIS:	NR UMOWY: 239/PW/2006
DATA OPRAC.	03.2007	SKALA:	1:25

NR RYSUNKU  
**210**